

# Sušičky

Návod k použití

**Sušička**  
Uživatel'ská příručka

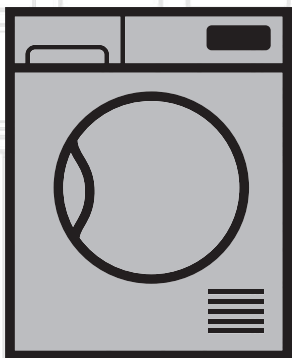

DPY 7405 XHW3

**CZ | SK**

2960311357\_CZ/290716.1500

**beko**

## Nejprve si přečtěte tento návod, prosím!

Vážení zákazníci,

Děkujeme Vám, že jste si zvolili spotřebič Beko. Doufáme, že Váš výrobek, který byl vyroben ve vysoké kvalitě a špičkovou technologií vám poskytne nejlepší výsledky. Doporučujeme vám přečíst si tento návod a ostatní doprovodnou dokumentaci před zahájením užívání produktu a také je uschováte pro budoucí použití. Pokud postoupíte produkt někomu jinému, poskytněte mu i tuto příručku. Věnujte pozornost všem detailům a upozorněním uvedeným v návodu k obsluze a postupujte s ohledem na pokyny které jsou uvedeny v ní.

Použijte tento návod pro model uvedený na titulní straně.



Přečtěte si návod.

## Vysvětlení symbolů

V celém tomto návodu jsou použity následující symboly:

	Důležité informace nebo užitečné rady o použití.
	Upozornění na nebezpečné situace vůči životu a majetku.
	Varování před úrazem elektrickým proudem.
	Varování před horkými povrchy.
	Varování proti požáru.
	Obalové materiály výrobku jsou vyrobeny z recyklovatelných materiálů v souladu s našimi národními předpisy o životním prostředí.

Nevyhazujte obalový odpad spolu s domovním odpadem nebo jinými odpady, zlikvidujte ho na vyhrazených sběrných místech určených místními úřady.



Tento výrobek byl vyroben s využitím nejmodernějších technologií v podmínkách šetrných k životnímu prostředí.

# 1 Důležité pokyny pro bezpečnost a životní prostředí

Tato část obsahuje bezpečnostní pokyny, které vám pomohou chránit se před rizikem zranění osob nebo poškození majetku. Nedodržení těchto pokynů ruší záruku.

## 1.1 Všeobecné bezpečnostní pokyny

- Sušičku mohou používat děti starší 8 let a osoby, jejichž fyzické, smyslové nebo duševní schopnosti byly plně vyvinuté nebo které nemají zkušenosti a znalosti, za předpokladu, že jsou pod dohledem nebo vyškoleny o bezpečném používání výrobku a rizicích, které přináší. Děti si se spotřebičem nesmějí hrát. Čistící a údržbové práce nesmějí provádět děti, pokud nejsou pod dohledem.
- Děti mladší 3 let držte v bezpečné vzdálenosti a musí být pod neustálým dohledem.
- Nastavitelné nohy neodstraňujte. Mezeru mezi sušičkou a podlahou nesnižujte materiály, jako jsou koberce, desky a tkanice. Může to způsobit problémy se sušičkou.
- Vždy provádějte montáž a opravné postupy v autorizovaném servisním středisku. Výrobce nenese odpovědnost za škody, které mohou vzniknout při procesech prováděných neoprávněnými osobami.
- Nikdy nemyjte sušičku stříkáním nebo poléváním vodou! Nebezpečí úrazu elektrickým proudem!

# Důležité pokyny pro bezpečnost a životní prostředí

## 1.1.1 Elektrická bezpečnost



Při provádění elektrického připojení během instalace dodržujte elektrické bezpečnostní pravidla.



Spotřebič nesmí být napájen prostřednictvím externího spínacího zařízení, jako je například časovač, nebo připojený k obvodu, který je pravidelně zapínán nebo vypínán pomocí funkce.

- Připojte sušičku k uzemněné zásuvce chráněné pojistkou s hodnotami uvedenými na typovém štítku. (Viz 2.1 Přehled) Uzemnění proveďte správně kvalifikovaným elektrikářem. Naše společnost nenesे odpovědnost za případné škody, které vzniknou při používání sušičky bez uzemnění v souladu s místními předpisy.
- Napětí a povolená ochrana pojistkami je uvedena na typovém štítku.
- Napětí na typovém štítku musí odpovídat napětí vaší sítě.
- Odpojte sušičku, když se nepoužívá.
- Během instalace, údržby, čištění a oprav odpojte sušičku od sítě.
- Nedotýkejte se zástrčky mokřýma rukama! Nikdy neodpojujte tahem za kabel, vždy tahejte uchopením za zástrčku.
- Nepoužívejte prodlužovací kabely, rozdvojky nebo adaptéry pro připojení sušičky k napájení, pro snížení rizika požáru a úrazu elektrickým proudem.
- Zásuvka napájecího kabelu musí být snadno přístupná i po instalaci.



Poškozený napájecí kabel vyměňte po oznámení Autorizovanému servisu.

# Důležité pokyny pro bezpečnost a životní prostředí



V případě, že se sušička pokazila, nesmí se provozovat, dokud nebude opravena autorizovaným servisním technikem! Nebezpečí úrazu elektrickým proudem!

## 1.1.2 Produktová bezpečnost



### **Body, které mají být zohledněny pro nebezpečnost:**

Níže uvedené prádlo nebo položky se nesmějí sušit v sušičce z důvodu nebezpečí požáru.

- Nevyprané kusy prádla
- Položky znečištěné olejem, acetonem, alkoholem, topným olejem petrolejem, odstraňovačem skvrn, terpentýnem, parafínem nebo odstraňovačem parafínu je třeba před sušením v sušičce vyprat v horké vodě s větším množstvím pracího prostředku.

Z tohoto důvodu položky obsahující najme výše uvedené skvrny se musí vyprat velmi důkladně, proto používejte příslušné čisticí prostředky a zvolte vysokou teplotu praní.

# Důležité pokyny pro bezpečnost a životní prostředí



**Níže uvedené prádlo nebo položky se nesmějí sušit v sušičce z důvodu nebezpečí požáru:**

- Oděvy a polštáře posíleny gumovou pěnou (latexová pěna), sprchové záclony, textilie odolné proti vodě, materiály s gumovou výztuhou a polštářky z gumové pěny.
  - Oblečení vyčištěné průmyslovými chemikáliemi.
- Položky, jako jsou zapalovače, zápalky, mince, kovové díly, jehly atd. mohou poškodit bubnovou soupravu nebo mohou vést k funkčním problémům. Proto překontrolujte každé prádlo, které vložíte do sušičky. Nikdy nezastavujte sušičku před ukončením programu. Pokud tak musíte učinit, odstraňte všechno prádlo rychle a rozložte ho z důvodu odvedení tepla.



Prádlo, které bylo vyprané nedostatečně se může samovolně vznítit a dokonce se může vznítit i po ukončení sušení.

- Je třeba zajistit dostatečné větrání pro zabránění vypouštění plynů ze zařízení pracujících s jinými druhy paliv, včetně otevřeného ohně nahromaděného v místnosti díky efektu zpětného šlehnutí.



Spodní prádlo, která obsahuje kovovou výztuž se nesmí sušit v sušičce. Sušička se může poškodit pokud se kovové výztuhy při sušení uvolní nebo zlomí.



Používejte změkčovadla a podobné výrobky v souladu s pokyny výrobce.



Po každém nebo před každým použitím vždy vyčistěte filtr na textilní vlákna. Nikdy nepoužívejte sušičku bez nainstalovaného filtru na textilní vlákna.

## Důležité pokyny pro bezpečnost a životní prostředí

- Nikdy se nepokoušejte se opravovat zkaženou sušičku vlastními silami. Neprovádějte žádné změny, opravu nebo výměnu na výrobku ani pokud máte znalosti nebo schopnosti vykonávat požadované postupy, pokud nejsou jasně doporučeny v návodu k obsluze nebo publikované v servisní příručce. V opačném případě vystavíte svůj život a životy druhých nebezpečí.
- V místnosti, kde má být sušička instalována, nesmějí být uzamykatelné, posuvné nebo otočné dveře, které by mohly blokovat otevírání plnicích dvířek sušičky.
- Nainstalujte sušičku na místech vhodných pro domácí použití. (Koupelna, uzavřený balkon, garáž atd.)
- Dbejte na to, aby domácí zvířata nemohla dostat do sušičky. Před použitím zkontrolujte vnitřek sušičky.
- Nikdy se neopírejte o plnicí dveře sušičky když jsou otevřené, protože mohou spadnout.
- Okolo sušičky se nesmí hromadit vlákna.

# Důležité pokyny pro bezpečnost a životní prostředí

## 1.2 Montáž nad pračkou

- Při instalaci sušičky nad pračkou použijte mezi dvěma stroji upevňovací zařízení. U upevňovacího zařízení musí být instalováno autorizovaným servisem.
- Celková hmotnost pračky a sušičky - plně naložených - pokud jsou umístěny jedna nad druhou dosahuje přibližně 180kg. Umístěte spotřebiče na pevnou podlahu, která má dostatečnou únosnost!



Pračka nesmí být umístěna nad sušičku. Při instalaci vaší pračky věnujte pozornost výše uvedeným varováním.

**Instalační tabulka pro pračku a sušičku**

Hloubka sušičky	Hloubka pračky						
	62 cm	60 cm	54 cm	50 cm	49 cm	45 cm	40 cm
54 cm	Může být instalována					Může být instalována	Nemůže být instalována
60 cm	Může být instalována					Nemůže být instalována	



# Důležité pokyny pro bezpečnost a životní prostředí

## 1.3 Běžný účel použití

- Sušička je určena pro domácí použití. Není vhodná pro komerční využití a nesmí být používána mimo svého zažitého účelu použití.
- Používejte sušičku pouze na sušení prádla, které je příslušně označeno.
- Výrobce se zříká jakékoli odpovědnosti z důvodu nesprávného používání nebo přepravy.
- Životnost vámi zakoupené sušičky je 10 let. Během tohoto období budou k dispozici originální náhradní díly pro řádné používání sušičky.

## 1.4 Bezpečnost dětí

- Obalové materiály jsou nebezpečné pro děti. Uchovávejte obalové materiály mimo dosah dětí.
- Elektrické výrobky jsou nebezpečné pro děti. Udržujte děti mimo dosah spotřebiče, když je v provozu. Nedovolte jim hrát si se sušičkou. Použijte dětskou pojistku pro zabránění dětem manipulovat se sušičkou.



Dětský zámek je na ovládacím panelu. **(Viz Dětská pojistka)**

- Udržujte plnicí dvířka zavřená, i když sušička není v provozu.

# Důležité pokyny pro bezpečnost a životní prostředí

## 1.5 Soulad se směrnicí WEEE a Odstranění odpadů výrobku



Tento produkt splňuje směrnicí EU WEEE (2012/19/EU). Tento výrobek nese symbol pro třídění, platný pro elektrický a elektronický odpad (WEEE).

Tento produkt byl vyroben z vysoce kvalitních součástí a materiálů, které lze znovu použít a které jsou vhodné pro recyklaci. Produkt na konci životnosti nevyhazujte do běžného domácího odpadu. Odvezte ho do sběrného místa pro recyklaci elektrických a elektronických zařízení. Informace o těchto sběrných místech získáte na místních úřadech.

## 1.6 Dodržování směrnice RoHS:

Produkt, který jste zakoupili splňuje směrnicí EU RoHS (2011/65/EU). Neobsahuje žádné škodlivé ani zakázané materiály, které jsou směrnicí zakázané.

## 1.7 Informace o balení

Obalové materiály výrobku jsou vyrobeny z recyklovatelných materiálů v souladu s našimi národními Předpisy pro životní prostředí. Nevyhazujte obalové materiály spolu s domácími nebo jinými odpady. Vezměte je do sběrných míst pro obalové materiály určené místními orgány.

# Důležité pokyny pro bezpečnost a životní prostředí



## 1.8 Technické specifikace

CZ	
Výška (Min. / Max.)	84,6 cm / 86,6 cm*
Šířka	59,5 cm
Hloubka	60,9 cm
Kapacita (max.)	7 kg**
Čistá hmotnost (použití na plastová přední dvířka)	49 kg
Čistá hmotnost (použití na skleněná přední dvířka)	51 kg
Napětí	
Nominální příkon	Viz typový štítek***
Kód modelu	

\* Min výška: Výška se zavřenými nastavitelnými nožičkami.  
Max. výška: Výška s nastavitelnými nožičkami otevřenými na maximum.

\*\* Hmotnost suchého prádla před praním.

\*\*\* Pro umístění typového štítku na sušičce viz bod.

	Technické specifikace sušičky jsou předmětem specifikací bez předchozího upozornění za účelem zlepšení kvality výrobku.
	Obrázky uvedené v této příručce jsou schematické a nemusí přesně odpovídat produktu.
	Hodnoty uvedené na značkách na sušičce nebo v jiných publikacích průvodní dokumentace sušičky byly získány v laboratoři v souladu s příslušnými normami. V závislosti na provozních a okolních podmínkách sušičky, se tyto hodnoty mohou lišit.

## 2 Vaše sušička

### 2.1 Obsah balení

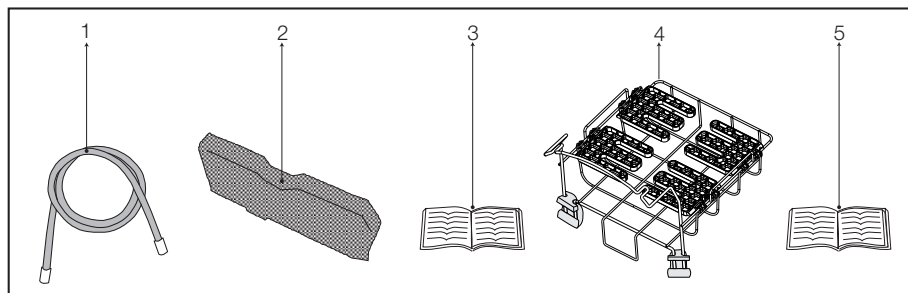

1. Hadice výpustky vody\*
2. Náhradní houbička filtrační zásuvky\*
3. Návod k použití
4. Sušící košík\*
5. Uživatelská příručka pro sušící košík\*

\* Může být dodáván pro Váš spotřebič v závislosti na modelu.

## 3 Instalace

Předtím, než zavoláte nejbližší autorizovaný servis pro instalaci sušičky, ujistěte se, že elektrická instalace a odvod vody je vhodný a v souladu s návodem k použití. **(viz 3.3 Připojení k odpadu a 3.5 Elektrické připojení)** Jestliže nejsou vhodné, obraťte se na kvalifikovaného elektrikáře a technika pro provedení nezbytných opatření.



Příprava místa pro umístění sušičky, jakož i elektrické montáže a montáže odpadních vod je odpovědností zákazníka.



Před instalací vizuálně zkontrolujte zda sušička není poškozena. Pokud je sušička poškozena, neinstalujte ji. Poškozené výrobky jsou bezpečnostním rizikem.



Před zahájením užívání Vaší sušičky počkejte 12 hodin.

### 3.1 Vhodné umístění instalace

- Instalujte sušičku na stabilní a rovný povrch. Sušička je těžká. Nepohybujte s ní sami
- Sušičku používejte v dobře větraném a bezprašném prostředí.
- Mezeru mezi sušičkou a podlahou nesnižujte materiály, jako jsou koberce, desky a tkanice.
- Nezakrývejte ventilační mřížky sušičky.
- V místnosti, kde má být sušička instalována, nesmějí být uzamykatelné, posuvné nebo otočné dveře, které by mohly blokovat otevírání plnicích dvířek sušičky.
- Po instalaci sušičky ji ponechte na stejném místě, kde byly vytvořeny její připojení. Při instalaci sušičky se ujistěte, že její zadní stěna se ničeho nedotýká (kohoutek, zásuvka, atd).
- Umístěte sušičku ve vzdálenosti nejméně 1 cm od okrajů ostatního nábytku. Pokud provozní
- Sušičku provozujte při teplotách od +5°C a +35°C. podmínky spadají mimo tento rozsah, provoz sušičky bude mít nepříznivý vliv, a může dojít k jejímu poškození.

- Zadní povrch sušičky musí být umístěn oproti zdi.



Nepokládejte sušičku na napájecí kabel.

### 3.2 Odstranění sestavy pro bezpečnou přepravu



Před prvním použitím sušičky Odmontujte sestavu pro bezpečnou přepravu.

- Otevřete plnicí dvířka.
- Uvnitř bubnu je nylonový sáček, který obsahuje kusy polystyrenu. Uchopte ho za jeho část označené XX XX.
- Vytáhněte nylon směrem od sebe a vyjměte sestavu pro bezpečnou přepravu.

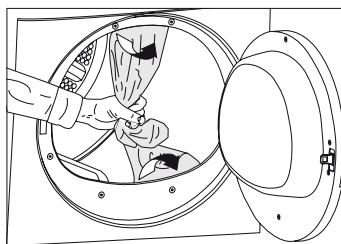

Ujistěte se, že žádná část sestavy pro bezpečnou přepravu nezůstala uvnitř bubnu.

## Instalace

### 3.3 Připojení k odpadu

U výrobků vybavených kondenzační jednotkou se voda během cyklu sušení hromadí v zásobníku vody.

Nahromaděnou vodu vypustíte po každém cyklu sušení.

Nahromaděnou vodu můžete vypustit přímo do odtoku přes odtokovou hadici která se dodává se spotřebičem

namísto toho, abyste pravidelně vylévali vodu shromážděnou v zásobníku na vodu.

#### Připojení odtokové hadice

- 1-2** Ručně zatáhněte hadici za sušičku, aby ji bylo možné ji odpojit od místa, kde je připojena. K odstranění hadice nepoužívejte žádné nástroje.
- 3** Připojte jeden konec odtokové hadice dodávané se sušičkou do přípojného bodu, ze kterého jste v předchozím kroku odstranili hadici spotřebiče.
- 4** Připojte druhý konec odtokové hadice přímo do odpadu nebo do umyvadla.

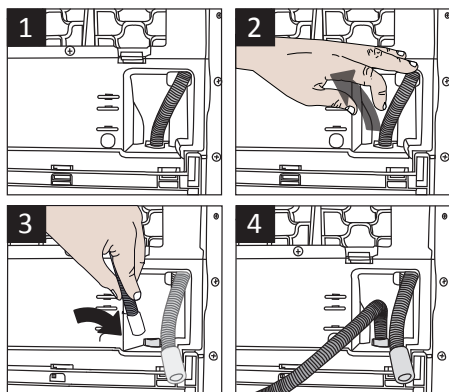

Hadici připojte bezpečným způsobem. Vaše vypouštěcí hadice se zaplaví li hadice během vypouštění vody vypadne z jejího držáku.



Odtokovou hadici připojte do výšky maximálně 80 cm.



Ujistěte se, že hadice odtoku vody není zaštipnutá a není vklíněná mezi odtokem a strojem.

### 3.4 Nastavení nožiček

- Pro zajištění, aby sušička pracovala tišší a bez vibrací, musí být nastavena do úrovně a vyvážená na svých nohách. Vyrovnejte spotřebič nastavením jeho nohou.
- Otočte nohy doleva nebo doprava, dokud se sušička dostane do vodorovné polohy.

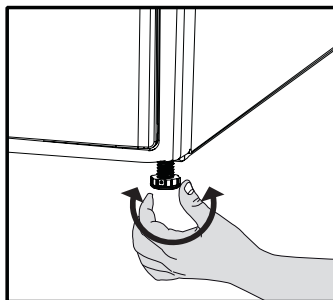

Nikdy neodskrutkujte nastavitelné nohy z jejich uložení.

## Instalace

### 3.5 Elektrické připojení

Pro konkrétní pokyny pro připojení k elektrické síti vyžadovaných během instalace (viz 1.1.1 Elektrická bezpečnost)

### 3.6 Přeprava sušičky

Před přepravou sušičku odpojte.

Vypusťte všechnu vodu, která zůstala v sušičce.

Pokud bylo provedeno přímé připojení do odpadu, odstraňte přípojné hadice.

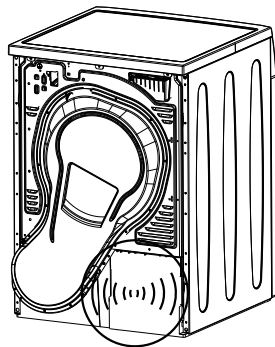

Doporučujeme přenášet sušičku ve svislé poloze. V případě, že není možné přenést spotřebič ve svislé poloze, doporučujeme jeho naklonění směrem na pravou stranu při pohledu zepředu.

### 3.7 Upozornění na zvuky



Je normální slyšet kovový zvuk od kompresoru během provozu.

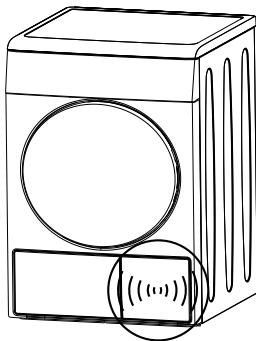

Voda shromážděná během provozu je čerpána do zásobníku vody. Je normální slyšet hluk čerpání během tohoto procesu.

### 3.8 Výměna osvětlovací lampy

Pro případ potřeby je ve Vaší sušičce použita svítelná lampa

Chcete-li vyměnit žárovku/LED používanou pro osvětlení vaší sušičky, obraťte se na autorizovaný servis.

Lampa(y) používané v tomto zařízení nejsou vhodné pro osvětlení místností v domácnosti. Zamýšlený účel tohoto svítidla je pomoci uživateli umístit prádlo v sušičce komfortním způsobem. Lampsy používané v tomto zařízení musí odolávat extrémním fyzikálních podmínkám, jako jsou vibrace a teploty nad 50°C.

## 4 Příprava

### 4.1 Prádlo vhodné pro sušení v sušičce

Vždy dodržujte pokyny uvedené na etiketách oděvu. Sušte pouze prádlo s etiketou informující o tom, že je vhodné pro sušení v sušičce a ujistěte se, že jste vybrali vhodný program.

SYMBOLY PRO PRANÍ PŘÁDLA																					
	Symbole sušení		Vhodné do sušičky		Nežehlit		Citlivé / jemné sušení		Nesušit v sušičce		Nesušit		Nečistit za sucha								
	Nastavení sušení		Při jakékoli teplotě		Při vysoké teplotě		Při střední teplotě		Při nízké teplotě		Bez ohřívání		Sušte zavěšené		Sušte rozložené		Ještě mokré pověste a usušte		Sušte rozložené ve stínu		Suché čištění
	Žehlení -				Žehlit při vysoké teplotě		Žehlit při střední teplotě		Žehlit při nízké teplotě		Nežehlit		Žehlit bez páry								
	Suché nebo pára																				
	Maximální teplota				200 °C		150 °C		110 °C												

### 4.2 Prádlo nevhodné pro sušení v sušičce



vlněné, hedvábné oděvy, jemné a hodnotné látky, vzduchotěsné kusy a tylové závěsy nejsou vhodné pro strojní sušení.

### 4.3 Příprava prádla pro sušení

- Prádlo po praní může být vzájemně zamotané. Oddělte jednotlivé položky prádla před jejich vložením do sušičky.
- Sušte oblečení s kovovými doplňky, jako jsou zipy, naruby.
- Zatáhněte zipy, zapněte háčky, spony a knoflíkové rady.

### 4.4 Co udělat pro úsporu energie

Následující informace vám pomohou používat sušičku ekologicky a úsporně.

- Při praní žmýkejte prádlo nejvyšší možnou rychlostí. To znamená, že doba sušení se zkrátí a spotřeba energie se sníží.
- Roztřídte prádlo v závislosti na jeho typu a tloušťce. Sušte stejný typ prádla společně. Například tenké utěrky a ubrusy uschnou spíše než husté ručníky.
- Postupujte podle pokynů pro výběr programu v uživatelské příručce.
- Neotevírejte vkládací dvířka sušičky během sušení, pokud to není nutné. V případě potřeby opatrně otevřete vkládací dvířka a nenechte je otevřené po dlouhou dobu.
- Nepřidávejte mokré prádlo, když je sušička v provozu
- Před nebo po každém cyklu sušení vyčistěte filtr na textilní vlákna. (**Viz. 6.1 Prachový filtr / Vnitřní plocha vkládacích dvířek**)



## Příprava

- Pokud se na přístroji s varovným symbolem pro čištění filtrační zásuvky «» rozsvítí kontrolka, nebo jsou přítomny viditelné zbytky ze vzduchu, filtr pravidelně vyčistěte. **(Viz. 6.4 Čištění zásuvky filtru**
- Během sušení větrejte místnost, kde se sušička nachází.

### 4.5 Správné množství naložení

Postupujte podle pokynů v části "Volba programu a tabulka spotřeby". nevkládejte více jako je hodnota kapacity uvedena v tabulce.

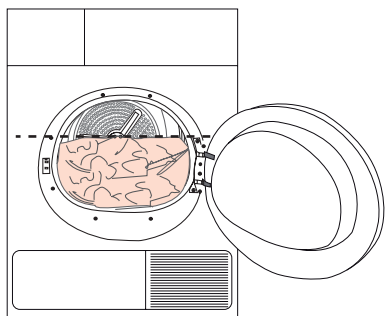

Nedoporučuje se naložit do sušičky prádlo přesahující úroveň uvedenou na obrázku. Pokud je spotřebič přetížen, výkon sušení se zhorší. Kromě toho, může dojít k poškození sušičky a prádla.

Následující hodnoty jsou uvedeny jako příklady.

Prádlo	Přibližné hmotnosti (g)*
Bavlněné ložní povlečení (dvojité)	1500
Bavlněné ložní povlečení (jednoduché)	1000
Prostěradla (dvojitá)	500
Prostěradla (jednoduchá)	350
Velké ubrusy	700
Malé ubrusy	250
Čajové ubrusy	100
Osušky	700
Ručníky na ruce	350
Halenky	150
Bavlněné košile	300
Košile	200
Bavlněné šaty	500
Šaty	350
Džíny	700
Kapesníky (10 ks)	100
Trička	125

\*Hmotnost suchého prádla před praním.

## 5 Provoz spotřebiče

### 5.1 Ovládací panel

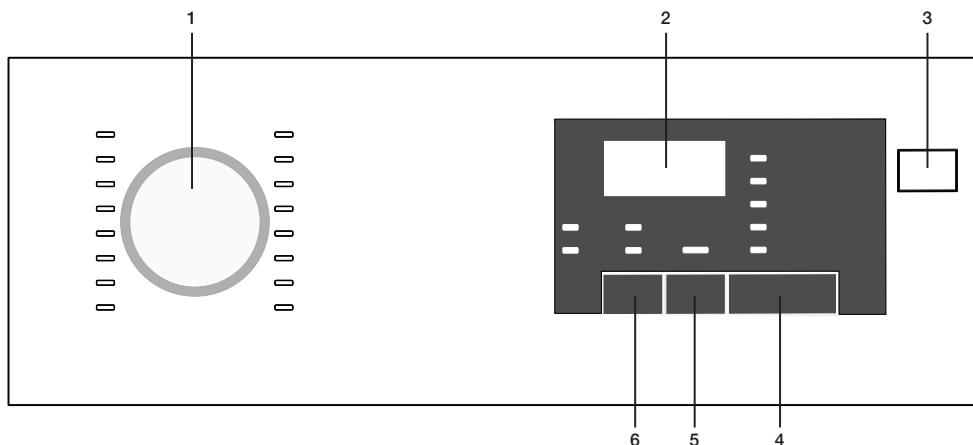

1. Tlačítko volby programu
2. Indikátor zbývajících času
3. Tlačítko Zapnutí / Vypnutí
4. Tlačítko Start/Pauza
5. Tlačítko Koncového času
6. Tlačítko Zvukového varování

### 5.2 Symboly na obrazovce



## Provoz spotřebiče

### 5.3 Příprava spotřebiče

1. Připojte spotřebič do elektrické sítě
2. Umístěte prádlo do spotřebiče.
3. Stiskněte tlačítko Zapnutí / Vypnutí.
4. Při prvním zapnutí Vašeho spotřebiče, se zapne deklarovaný program (Program sušení bavlny).



Stisknutí tlačítka Zapnutí / Vypnutí neznamená spuštění programu.  
Pro spuštění programu stiskněte tlačítko Start / Pauza.

### 5.4 Volba programu

1. Z níže uvedené tabulky pro úroveň sušení si zvolte vhodný program.
2. Pomocí knoflíku pro volbu programu si vyberte program, který si přejete.

Extra suché	Při normální teplotě se suší pouze bavlněné prádlo. Hrubé a vícevrstvé prádlo (ručníky, povlečení, rifle atd) se suší tak, aby mohly být umístěny do skříně bez žehlení.
Bavlna do skříně	Obyčejné prádlo (ubrusy, spodní prádlo atd.) se vysuší tak, aby mohla být umístěna do skříně bez žehlení.
Bavlna do skříně Plus	Obyčejné prádlo (např. : ubrusy, spodní prádlo) se opět vysuší tak, aby mohla být umístěna do šatníku, ale více než u možnosti Suché do skříně.
Bavlna na žehlení	Obyčejná prádlo (trička, šaty atd.) jsou vysušené a připravené na žehlení.



Podrobné informace o programu naleznete v "Tabulce Volby programu a spotřeby".

### 5.5 Hlavní programy

Hlavní programy jsou uvedeny níže podle typu látky.

#### • **Bavlna**

S tímto programem sušte odolné prádlo. Suší při normální teplotě. Doporučené pro použití s bavlněným prádlem (prostěradla, ložní přikrývky, ručníky, župany atd)

#### • **Syntetika**

S tímto programem sušte prádlo, které není příliš odolné. Doporučeno pro použití syntetického prádla.

### 5.6 Extra programy

Následující extra programy jsou k dispozici pro spotřebič pro zvláštní podmínky.



Extra programy se mohou lišit v závislosti na specifikách vašeho spotřebiče.



Pro získání lepších výsledků z programů sušení, vaše prádlo je třeba vyprat vhodným programem v pračce a vyždímat s doporučeným ždímacím programem.

#### • **Džíny**

Použijte na sušení džín, které byly v pračce vyždímány vysokými otáčkami.

#### • **Sport**

Použijte na sušení prádla vyrobené ze syntetických látek, bavlny nebo smíšené tkaniny.

#### • **Expres**

Tento program můžete použít pro sušení bavlněného prádla, které jste ždímalí při vysokých rychlostech ve vaší pračce. Vysuší 1 kg bavlněného prádla (3 košile / 3 trička) za 45 minut.

#### • **Denně**

Program pro každodenní sušení bavlněného a syntetického prádla a trvá 110 minut.

#### • **Košile**

Suší košile více jemně, a tím způsobuje menší vrásky pro snadné žehlení.

#### • **Citlivá pokožka**

Program se používá pro dětské oblečení s možnostmi sušení, které je schváleno na etiketě.

## Provoz spotřebiče



Po programu může na košili zůstat velmi malé množství vlhkosti. Doporučujeme, abyste košile nenechávali v sušičce na prádlo.

### • **Jemné**

Můžete sušit vaši jemné prádlo vhodné pro sušení nebo prádlo, které se doporučuje prát ručně (hedvábné halenky, tenká spodní prádlo atd.), při nízké teplotě.



Doporučujeme sušit Vaši jemné prádlo v pracím sáčku, abyste předešli pomačkání a poškození. Po ukončení programu prádlo okamžitě vyjměte ze stroje a zavěste ji, abyste zabránili pomačkání.

### • **Osvěžení**

Provádí pouze ventilace dobu 10 minut, bez foukání horkého vzduchu. Můžete provětrat bavlněné oblečení a spodní prádlo, které bylo uzavřené po dlouhou dobu a odstraní z nich zápach.

### • **Časové programy**







Můžete vybrat 30 minutové a 45 minutové časové programy pro dosažení požadované konečné hladiny sušení s nízkou teplotou.



Pomocí tohoto programu, spotřebič suší po nastavenou dobu bez ohledu na úroveň sušení.

# Provoz spotřebiče

## 5.7 Tabulka Volby programu a spotřeby

CZ					
Programy	Zátěž (kg)	Rychlost otáček v pračce (ot/min)	Přibližné množství zbývajících vlhkosti	Doba sušení (minuty)	
Bavlna / Barevné					
 Extra sušení	7	1000	% 60	180	
 Suché na nošení	7 / 3,5	1000	% 60	156 / 96	
 Na žehlení	7	1000	% 60	135	
Košile	1,5	1200	% 60	55	
Džíny	4	1200	%50	140	
Denně	4	1200	%50	110	
Sport	4	1000	%60	125	
Expres	1	1200	%50	45	
Jemné	2	600	%40	65	
Citlivá pokožka	3	1000	% 60	80	
Syntetické					
 Suché na nošení	3,5	800	% 40	65	
 Na žehlení	3,5	800	% 40	50	
Hodnoty spotřeby energií					
Programy	Zátěž (kg)	Rychlost otáček v pračce (ot/min)	Přibližné množství zbývajících vlhkosti	Hodnota spotřeby energie v kWh	
Bavlna k uložení*	7 / 3,5	1000	% 60	1,68 / 0,96	
Bavlna k žehlení	7	1000	% 60	1,3	
Konfekce ze syntetiky	3,5	800	% 40	0,59	
Příkon ve vypnutém stavu pro standardní bavlnový program při plném zatížení, PO (W)				0,5	
Příkon při ponechání v zapnutém stavu pro standardní bavlnový program při plném zatížení, PL (W)				1,0	
Obsahuje fluorované skleníkové plyny, na které se vztahuje Kjótský protokol. Hermeticky uzavřená. R134a / 0,30 kg					
	„Program skříňově suchá bavlna“ používaný při plném a částečném zatížení je standardní sušící program, pro který příslušející informace na etiketě a informačním listu uvádějí, že tento program je vhodný pro sušení obvyklého vlhkého bavlněného prádla a jedná se o nejúčinnější program pro bavlnu z hlediska spotřeby energie.				

\* : Standardní program s Energetickým štítkem (EN 61121: 2012) "Před zkušební sérií musí být vyčištěny všechny filtry." Všechny hodnoty uvedené v tabulce byly stanoveny podle normy EN 61121: 2012. Hodnoty spotřeby se mohou lišit od hodnot v tabulce v závislosti na typu prádla, způsobu ždímání, okolních podmínkách a změnách v napětí.

## Provoz spotřebiče

### 5.8 Pomocné funkce

#### Zrušení zvukového upozornění

Při ukončení programu sušení, sušička na prádlo vydá varovný zvukový signál. Pokud si nepřejete zvukové upozornění, stiskněte tlačítko "Zvukové upozornění". Po stisknutí tlačítka pro zvukové upozornění se rozsvítí a program po svém dokončení nevydá zvukové upozornění.



Tuto funkci lze zvolit před nebo po spuštění programu.

### 5.9 Výstražné symboly



Výstražné symboly se mohou lišit v závislosti na specifikách vašeho spotřebiče.

#### Čištění Filtru na vlákna

Po ukončení programu zasvítí varovný LED, který označuje, že je třeba vyčistit filtr.

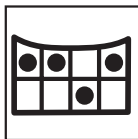

Pokud led dioda čištění filtru bliká, viz kapitola "Řešení problémů".

#### Nádrž na vodu

Po ukončení programu zasvítí varovný LED, který označuje, že je třeba vyprázdnit nádrž na vodu.

Pokud se nádržka na vodu zaplní v průběhu spuštěného programu, začne blikat výstražná LED dioda a sušička přejde do pohotovostního režimu. V takovém případě vyprázdněte vodu ze zásobníku na vodu a spusťte program stisknutím tlačítka Start / Pauza. Výstražné LED se vypne a program bude pokračovat.



#### Plnicí dveře otevřené

Pokud jsou otevřené nakládací dveře sušičky na prádlo, bliká LED Start / Pauza.

### 5.10 Koncový čas

Použitím programu Koncový čas můžete oddálit konec programu po dobu až 24 hodin.

1. Otevřete plnicí dvířka a vložte prádlo.
2. Zvolte program sušení.
3. Stiskněte tlačítko pro výběr koncového času a nastavte požadovanou dobu zpoždění. Rozsvítí se led Koncového času. (Při nepřetržitém podržení tlačítka se koncový čas bude nepřetržitě posouvat).
4. Stiskněte tlačítko Start / Pauza. Spustí se odpočítávání Koncového času. Znak ":" uprostřed zobrazovaného časového zpoždění bude blikat.



Po dobu trvání doby Koncového času lze přidat nebo odebrat prádlo. Doba trvání zobrazená na obrazovce je součet normální doby trvání sušení a doby trvání ukončení. Na konci odpočítávání se led Koncového času vypne, spustí se sušení a rozsvítí se led sušení.

#### Změna trvání Koncového času

Chcete-li změnit dobu Koncového času během odpočítávání:

1. Zrušte program stisknutím tlačítka Zapnutí / Vypnutí. Zapněte sušičku opět stiskem tlačítka Zapnutí / Vypnutí. Při prvním zapnutí Vaší sušičky na prádlo se zapne deklarovaný program (Program sušení bavlny do skříně).
2. Pomocí knoflíku pro volbu programu si vyberte program, který si přejete.
3. Opakujte trvání Koncového času po požadované trvání.
4. Spusťte program stisknutím tlačítka Zapnutí / Vypnutí.

## Provoz spotřebiče

### Zrušení funkce Koncového času

Chcete-li zrušit odpočítávání Koncového času a okamžitě spustit program:

1. Zrušte program stisknutím tlačítka Zapnutí / Vypnutí. Zapněte sušičku opět stiskem tlačítka Zapnutí / Vypnutí. Při prvním zapnutí Vaší sušičky na prádlo se zapne deklarovaný program (Program sušení bavlny do skříňe).
2. Pomocí knoflíku pro volbu programu si vyberte program, který si přejete.
3. Spusťte program stisknutím tlačítka Zapnutí / Vypnutí.

### 5.11 Spuštění programu

Spusťte program stisknutím tlačítka Zapnutí / Vypnutí.

Rozsvítí se led Start / Pauza a led Sušení, což znamená, že program byl spuštěn. Bude blikat znak “:” uprostřed zbývajících doby trvání.

### 5.12 Dětský zámek

Spotřebič je vybaven dětskou pojistkou, která zabráňuje aby byl průběh programu ovlivněn stiskem tlačítek během provozu.

Když je Dětský zámek aktivní, všechna tlačítka kromě tlačítka Zapnutí / Vypnutí jsou deaktivovány.

Pro aktivaci dětské pojistky, současně stiskněte tlačítka Zvukové upozornění a Koncový čas po dobu 3 sekund.

Pro možnost spuštění nového programu po současném programu a možnosti zasahování do současného programu je třeba Dětský zámek deaktivovat. Pro deaktivaci dětské pojistky stiskněte stejná tlačítka po dobu 3 sekund.



Pokud je aktivován Dětský zámek, na obrazovce se rozsvítí led uzamčení.



Pokud se spotřebič vypne a zapne tlačítkem Zapnout / Vypnout / Zrušit, Dětská pojistka se deaktivuje.

Pokud je dětská pojistka aktivní, při stisku libovolného tlačítka (kromě Zapnuto / Vypnuto), nebo při otočení knoflíku pro volbu programu se ozve varovný zvuk.

### 5.13 Změna programu po jeho spuštění

Po spuštění spotřebiče můžete změnit program, který jste vybrali pro sušení své prádla na jiný program.

1. Například, pro výběr programu Extra suché namísto Suché pro žehlení, ukončete program stisknutím tlačítka Start / Pauza.
2. Otáčením knoflíku volby programu vyberte program Extra suché.
3. Spusťte program stisknutím tlačítka Zapnutí / Vypnutí.

### Přidávání a odebrání prádla v pohotovostním režimu

Chcete-li přidat nebo odebrat prádlo po spuštění programu sušení:

1. Pro přepnutí spotřebiče do pohotovostního režimu stiskněte tlačítko Start / Pauza. Proces sušení se zastaví.
2. Otevřete vkladací dvířka, přidejte nebo odstraňte prádlo a zavřete vkladací dvířka.
3. Spusťte program stisknutím tlačítka Zapnutí / Vypnutí.



Přidání prádla po spuštění operace sušení může způsobit, že sušené prádlo uvnitř spotřebiče se promísí s mokřým prádlem a po ukončení operace zůstane prádlo vlhké.



Přidávání a odebrání prádla během operace sušení může být opakované kolikrát je to nutné. Ale tento proces bude trvale přerušovat proces sušení a způsobí prodloužení trvání programu a zvýšení spotřeby energie. Z toho důvodu se doporučuje přidat prádlo před zahájením programu.



Pokud je nový program vybráný změnou polohy knoflíku volby programu, zatímco je váš spotřebič v pohotovostním režimu, aktuálně běžící program skončí.

## Provoz spotřebiče



Nedotýkejte se vnitřního povrchu bubny při přidávání nebo vyjímání prádla, dokud probíhá program. Povrch bubny je horký.

### 5.14 Zrušení programu

Chcete-li program zrušit a ukončit operaci sušení z jakéhokoli důvodu po spuštění spotřebiče, stiskněte tlačítko Zapnutí / vypnutí po dobu 3 sekund.



Jako je při zrušení programu během průběhu programu vnitřek spotřebiče příliš horký, na ochlazení spusťte program ventilace.

### 5.15 Konec programu

Pokud se program skončí, ze světel sledování průběhu programu se rozsvítí led diody Dokončení / Ochrana proti zmačkání, Čištění Filtru na vlákna a Výstražný symbol vodní nádrže. Je možné otevřít vkladací dvířka a spotřebič bude připraven na druhé spuštění. Stiskněte tlačítko Zapnout / Vypnout pro vypnutí přístroje.



V případě, že po ukončení programu prádlo není odstraněna, spustí se program prevence krčení, který se spustí po dobu 2 hodin s cílem zabránění pomačkání prádla, která zůstala uvnitř spotřebiče.



Po každém sušení vždy vyčistěte filtr na textilní vlákna. (Viz. "Filtr na textilní vlákna a vnitřní strana plnicích dvířek")



Po každém sušení vyprázdněte nádržku na vodu. (Viz. "Vyprázdnění nádržky na vodu")



## 6 Údržba a čištění

Životnost výrobku se prodlouží a časté problémy se sníží, jestliže spotřebič bude čištěn v pravidelných intervalech.

### 6.1 Čištění filtru na textilní vlákna / Vnitřní povrch plnicích dvířek

Textilní vlákna a šmouhy uvolněné z prádla do vzduchu během sušení se shromažďují ve filtru na textilní vlákna



Taková vlákna a nečistoty se obecně vytvářejí při nošení a praní.



Vždy po každém sušení vyčistěte filtr na textilní vlákna a vnitřní povrchy dvířek.



Držák filtru na textilní vlákna můžete vyčistit vysavačem.

- Po určité době používání zařízení se na filtračních pórech může usadit vrstva, která může způsobit ucpání filtru. Odstraňte vrstvu, která se vytvořila na povrchu filtru na textilní vlákna a filtr promyjte teplou vodou. Před jeho zpětným uložením filtr na textilní vlákna zcela vysušte.

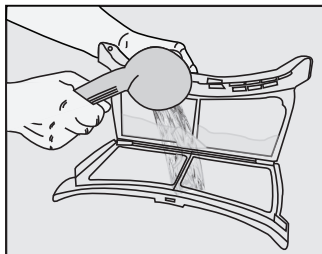

- Vyčistěte celý vnitřní povrch plnicích dvířek a těsnění plnicích dvířek měkkým vlhkým hadříkem.

Čištění filtru na textilní vlákna:

- Otevřete plnicí dvířka.
- Vyjměte filtr na textilní vlákna tahem nahoru a otevřete filtr na textilní vlákna.
- Vyčistěte vlákna, šmouhy a bavlněné nečistoty ručně nebo měkkým hadrem.
- Zavřete filtr na textilní vlákna a umístěte ho zpět na jeho místo.

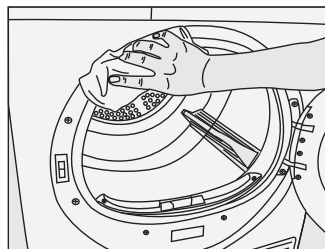
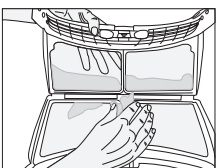
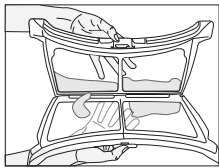
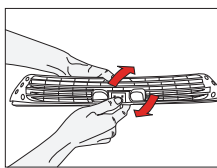
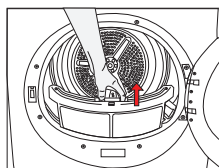
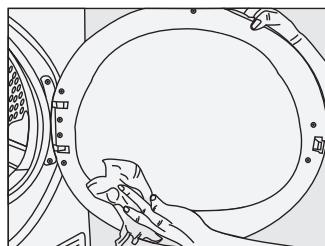

## Údržba a čištění

### 6.2 Čištění snímače

V sušičce se nachází čidlo vlhkosti pro zjištění, zda je prádlo suché nebo ne. Čištění snímačů:

- Otevřete plnicí dveře sušičky.
- Nechte spotřebič vychladnout, dokud je ještě horká v důsledku procesu sušení.
- Otřete kovové povrchy senzoru měkkým hadříkem, navlhčeným do octa a osušte je.



Kovové povrchy senzorů vyčistěte 4 krát ročně.



Při čištění kovových povrchů senzorů nepoužívejte kovové nástroje.



K čištění nikdy nepoužívejte rozpouštědla, čisticí prostředky nebo podobné látky z důvodu nebezpečí požáru a výbuchu!

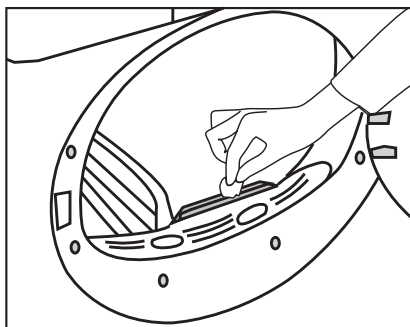

### 6.3 Vypouštění zásobníku na vodu

Během procesu sušení se vlhkost z prádla odstraní a vznikající voda se shromáždí v zásobníku na vodu. Zásobník na vodu vyprázdněte po každém použití.



Kondenzovaná voda není pitná!



Nikdy nevytahujte nádržku na vodu, když je program spuštěn!

Pokud zapomenete vypustit nádržku na vodu, přístroj se v průběhu následujících cyklech, když se nádrž na vodu naplní, během sušení zastaví a začne blikat výstražný symbol Vodní nádrž. V tomto případě vyprázdněte nádržku na vodu a stiskněte tlačítko Start / Pauza k obnovení cyklu sušení. Vyprázdnění nádržky na vodu: Vytáhněte zásuvku a opatrně vyjměte nádržku na vodu.

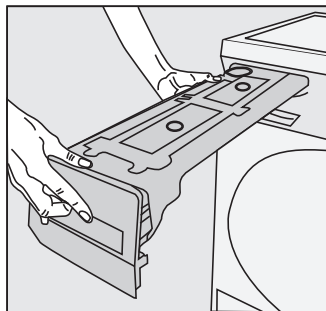

- Vyprázdněte nádržku na vodu.

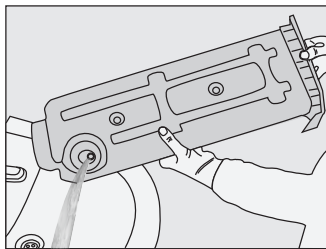

- Pokud jsou v nálevce vodní nádržky akumulované chuchvalce, vyčistěte ji pod tekoucí vodou.
- Umístěte nádržku na vodu zpět.

## Údržba a čištění



V případě použití přímého vypouštění vody jako jedné z možností, není třeba vyprázdnit nádržku na vodu.

### 6.4 Čištění zásuvky filtru

Textilní vlákna a šmouhy, které nemohly být zachyceny filtrem na textilní vlákna jsou blokovány v zásuvce filtru za spodní deskou. Výstražná kontrolka se na produktech s výstražnou kontrolkou pro vyčištění filtrační zásuvky «» rozsvítí s cílem upozornění pravidelně maximálně po 7 cyklech sušení.

Pěna do filtrační zásuvky umístěná na plastu je k dispozici uvnitř filtrační zásuvky.

Čištění zásuvky filtru:

- Stiskněte tlačítko spodního panelu pro otevření spodního panelu.

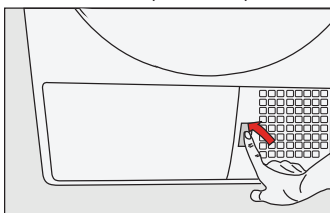

- Odstraňte kryt filtrační zásuvky otočením ve směru šipky.

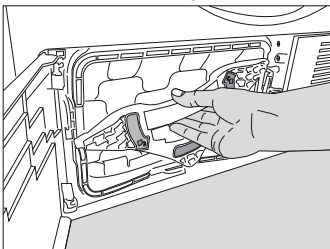

- Vytáhněte filtrační zásuvku.

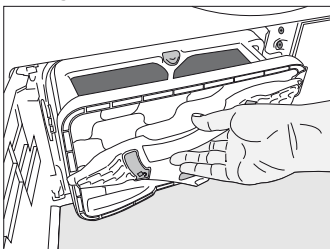

- Stisknutím červeného tlačítka otevřete filtrační zásuvku.

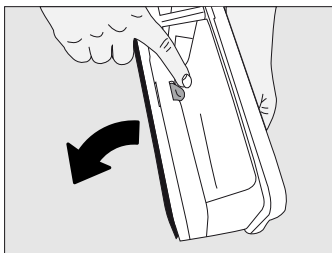

- Vytáhněte houbu filtrační zásuvky.

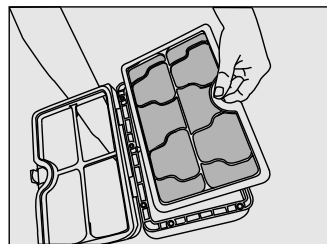
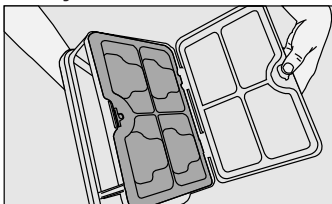

- Když si všimnete vrstvy, která může vést k ucpání filtrační tkaniny, vyčistěte vrstvu umytím v teplé vodě. Filtrační tkaninu před opětovnou instalací zpět do filtrační zásuvky důkladně vysušte.



houbu, pokud množství nasbíraných vláken a šmouh není významné.

- Vraťte houbu zpět na své místo.

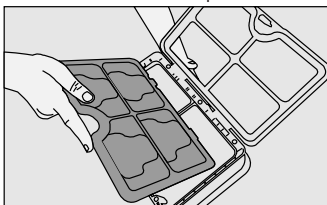

## Údržba a čištění

- Zamknutím červeného tlačítka uzavřete filtrační zásuvku.

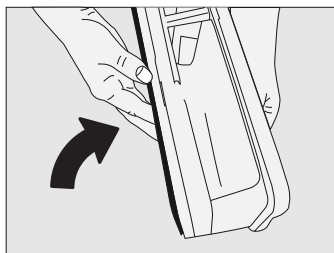

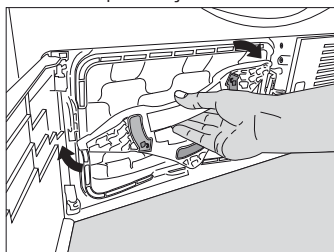

- Umístěte filtrační zásuvku zpět na místo, otočte kryt zásuvky filtru ve směru šipky a bezpečně ji uzavřete.

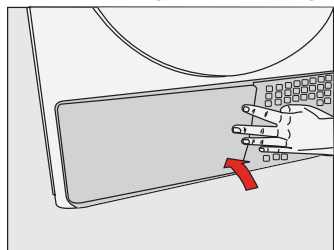

- Zavřete kryt spodní desky.



 Při sušení bez umístění houby zásuvky filtru houby může dojít k poškození zařízení!

 Znečištěný filtr na vlákna a filtrační zásuvkamůže způsobit delší dobu sušení a vyšší spotřebu energie.

## 6.5 Čištění výparníku

Vyčistěte nečistoty nahromaděné na žebrech výparníku umístěného za zásuvkou filtru s vysavačem.

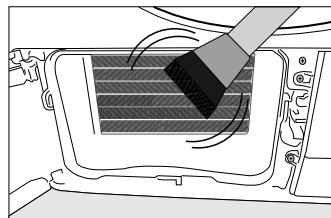
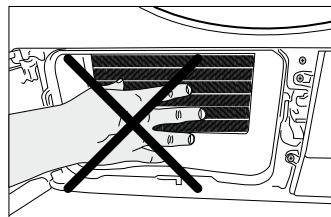

Můžete také čistit ručně za předpokladu, že budete mít ochranné rukavice. Nepokoušejte se čistit holýma rukama. Lamely výparníku mohou poškodit vaše ruce.

## 7 Odstraňování potíží

### Proces sušení trvá moc dlouho

- Póry na prachovém filtru jsou ucpané. >>> Umyjte prachový filtr teplou vodou.
- Zásuvka filtru je zacpaná. >>> Vyčistěte houbičku a hadřík filtru v zásuvce filtru.
- Větrací mřížky na přední straně zařízení jsou zablokované. >>> Vyjměte předměty (pokud takové najdete), jež blokují ventilaci před větracími mřížkami.
- Ventilace je nedostatečná, pokud je příliš malá místnost, kde je spotřebič umístěn. >>> Otevřete dveře a okna v místnosti, aby nedošlo k přílišnému nárůstu teploty v místnosti.
- Na snímači vlhkosti došlo k nahromadění vodního kamene. >>> Vyčistěte snímač vlhkosti.
- Vložili jste příliš mnoho prádla. >>> Nevkládejte příliš prádla do sušičky.
- Prádlo není dostatečně vyždímané. >>> Vyždímejte prádlo vyšší rychlostí.

### Prádlo je mokré na konci sušení.



Po vysušení se teplé oděvy jeví vlhčí, než ve skutečnosti jsou.

- Je pravděpodobně, že zvolený program nebyl vhodný pro typ prádla. >>> Zkontrolujte štítky na oblečení, zvolte vhodný program pro daný typ prádla nebo použijte navíc programy s časovačem.
- Póry na prachovém filtru jsou ucpané. >>> Umyjte prachový filtr teplou vodou.
- Filtrační zásuvka může být blokována; vyčistěte pěnu uvnitř filtrační zásuvky.
- Vložili jste příliš mnoho prádla. >>> Nevkládejte příliš prádla do sušičky.
- Prádlo není dostatečně vyždímané. >>> Vyždímejte prádlo vyšší rychlostí.

### Sušička se nezapíná nebo se nespustí program. Sušička se nespustí, když je nastavena.

- Není zapojena. >>> Zkontrolujte, zda je spotřebič zapojen.
- Vkládací dvířka jsou otevřená. >>> Dále se ujistěte, že dvířka přístroje jsou řádně zavřená.
- Program není zvolen nebo jste nestiskli tlačítko Start/Pauza/Storno. >>> Zkontrolujte, zda je program zvolen a zařízení není v režimu pozastavení.
- Je aktivován dětský zámek. >>> Vypněte dětský zámek.

### Program se přeruší bez jakékoli příčiny.

- Vkládací dvířka jsou otevřená. >>> Dále se ujistěte, že dvířka přístroje jsou řádně zavřená.
- Došlo k přerušení elektrické energie. >>> Stiskněte tlačítko Start/Pauza/Storno, program se spustí.
- Vodní nádrž je plná. >>> Vyprázdněte vodní nádrž.

### Prádlo se srazilo, je zplstnatělé nebo poškozené.

- Nepoužíváte program vhodný pro typ prádla. >>> Zkontrolujte údaje na oblečení a zvolte program vhodný pro typ látky.

### Nesvítí osvětlení bubny. (Pro modely s osvětlením)

- Sušička není zapnuta hlavním spínačem. >>> Přesvědčte se, že je sušička zapnutá.
- Světlo je vadné. >>> Kontaktujte autorizovaného servisního zástupce a požádejte o výměnu.

### Svítí symbol Závěrečné / Bez mačkání.

- Je aktivován program bez mačkání, aby nedošlo k pomačkání prádla, které zůstalo ve spotřebiči. >>> Vypněte sušičku a vyjměte prádlo.

## Odstraňování potíží

Svíí symbol zakončení.

- Program je dokončen. Vypněte sušičku a vyjměte prádlo.

Svíí symbol Čištění prachového filtru.

- Není čistý prachový filtr. >>> Vyčistěte prachový filtr.

Bliká symbol Čištění prachového filtru.

- Kryt filtru je zacpán prachem. >>> Vyčistěte kryt prachového filtru.
- Na pórech prachového filtru se vytvořila vrstva usazenin, která může vést k zanášení. >>> Umyjte prachový filtr teplou vodou.
- Zásuvka filtru je zacpaná. >>> Vyčistěte houbičku a hadřík filtru v zásuvce filtru.

Z vkládacích dvířek vytéká voda

- Na vnitřní ploše vkládacích dvířek a na plochách těsnění vkládacích dvířek se nahromadil prach. >>> Vyčistěte vnitřní plochy vkládacích dvířek a plochy těsnění vkládacích dvířek.

Vkládací dvířka se samovolně otevírají.

- Vkládací dvířka jsou otevřená. >>> Zatlačte vkládací dvířka, dokud nezacvaknou.

Svíí/bliká symbol Vodní nádrž.

- Vodní nádrž je plná. >>> Vyprázdněte vodní nádrž.
- Je ohnutá odpadní hadice. >>> Pokud je výrobek připojen přímo na odpad, zkontrolujte odpadní hadici.

Bliká výstražný symbol čištění zásuvky filtru.

- Není čistá zásuvka filtru. >>> Vyčistěte houbičku a hadřík filtru v zásuvce filtru.



Pokud nemůžete odstranit problém, ačkoli dodržujete pokyny v tomto oddíle, kontaktujte prodejce nebo autorizovaného servisního zástupce. Nikdy se nesnažte opravit nefunkční výrobek sami.

# Najprv si prečítajte tento návod, prosím!

Vážení zákazníci,

Ďakujeme Vám, že ste si zvolili spotrebič Beko. Dúfame, že Váš výrobok, ktorý bol vyrobený vo vysokej kvalite a špičkovou technológiou vám poskytne najlepšie výsledky. Odporúčame vám prečítať si tento návod a ostatnú sprievodnú dokumentáciu pred začatím používania produktu a tiež ich uschovajte pre budúce použitie. Ak postúpite produkt niekomu inému, poskytnite mu aj túto príručku. Venujte pozornosť všetkým detailom a upozorneniam uvedeným v návode na obsluhu a postupujte so zreteľom na usmernenia ktoré sú uvedené v nej.

Použite tento návod pre model uvedený na titulnej strane.



Prečítajte si návod.

## Vysvetlenie symbolov

V celom tomto návode sú použité nasledujúce symboly:

	Dôležité informácie alebo užitočné rady o použití.
	Upozornenie na nebezpečné situácie voči životu a majetku.
	Varovanie pred úrazom elektrickým prúdom.
	Varovanie pred horúcimi povrchmi.
	Varovanie proti požiaru.
	Obalové materiály výrobku sú vyrobené z recyklovateľných materiálov v súlade s našimi národnými predpismi o životnom prostredí.

Nevyhadzujte obalový odpad spolu s domovým odpadom alebo inými odpadmi, zlikvidujte ho na vyhradených zberných miestach určených miestnymi úradmi.



# 1 Dôležité pokyny pre bezpečnosť a životné prostredie

Táto časť obsahuje bezpečnostné pokyny, ktoré vám pomôžu chrániť sa pred rizikom zranenia osôb alebo poškodeniu majetku. Nedodržanie týchto pokynov ruší záruku.

## 1.1 Všeobecné bezpečnostné pokyny

- Sušičku môžu používať deti staršie ako 8 rokov a osoby, ktorých fyzické, zmyslové alebo duševné schopnosti boli plne vyvinuté, alebo ktoré emajú skúsenosti a znalosti, za predpokladu, že sú pod dohľadom alebo vyškolené o bezpečnom používaní výrobku a rizikách, ktoré prináša. Deti sa so spotrebičom nesmú hrať. Čistiace a údržbové práce nesmú vykonávať deti, ak nie sú pod dohľadom.
- Deti mladšie ako 3 roky držte v bezpečnej vzdialenosti a musia byť pod neustálym dohľadom.
- Nastaviteľné nohy neodstraňujte. Medzeru medzi sušičkou a podlahou neznižujte materiálmi, ako sú koberce, dosky a tkanice. Môže to spôsobiť problémy so sušičkou.
- Vždy vykonávajte montáž a opravné postupy v autorizovanom servisnom stredisku. Výrobca nenesie zodpovednosť za škody, ktoré môžu vzniknúť pri procesoch vykonávaných neoprávnenými osobami.
- Nikdy neumývajte sušičku striekaním alebo polievaním vodou! Nebezpečenstvo úrazu elektrickým prúdom!



# Dôležité pokyny pre bezpečnosť a životné prostredie

## 1.1.1 Elektrická bezpečnosť



Pri vykonávaní elektrického pripojenia počas inštalácie dodržiavajte elektrické bezpečnostné pravidlá.



Spotrebič nesmie byť napájaný prostredníctvom externého spínacieho zariadenia, ako je napríklad časovač, alebo pripojený k obvodu, ktorý je pravidelne zapínaný alebo vypínaný pomocou nástroja.

- Pripojte sušičku k uzemnenej zásuvke chránenej poistkou s hodnotami uvedenými na typovom štítku. Uzemnenie vykonajte správne kvalifikovaným elektrikárom. Naša spoločnosť nenesie zodpovednosť za prípadné škody, ktoré vzniknú pri používaní sušičky bez uzemnenia v súlade s miestnymi predpismi.
- Napätie a povolená ochrana poistkami je uvedená na typovom štítku.
- Napätie na typovom štítku musí zodpovedať napätiu vašej siete. Odpojte sušičku, keď sa nepoužíva.
- Počas inštalácie, údržby, čistenia a opráv odpojte sušičku od siete.
- Nedotýkajte sa zástrčky mokrými rukami! Nikdy neodpájajte ťahom za kábel, vždy ťahajte uchopením za zástrčku.
- Nepoužívajte predlžovacie káble, rozdvojky alebo adaptéry pre pripojenie sušičky k napájaniu, pre zníženie rizika požiaru a úrazu elektrickým prúdom.
- Zásuvka napájacieho kábla musí byť ľahko prístupná aj po inštalácii.



Poškodený napájací kábel vymonte po oznámení Autorizovanému servisu.

# Dôležité pokyny pre bezpečnosť a životné prostredie



V prípade, že sa sušička pokazila, nesmie sa prevádzkovať, kým nebude opravená autorizovaným servisným technikom! Nebezpečenstvo úrazu elektrickým prúdom!

## 1.1.2 Produktová bezpečnosť



### Body, ktoré majú byť zohľadnené pre nebezpečnosť:

Nižšie uvedené prádlo alebo položky sa nesmú sušiť v sušičke z dôvodu nebezpečenstva požiaru.

- Nevypraté kusy prádla
- Položky znečistené olejom, acetónom, alkoholom, vykurovacím olejom, petrolejom, odstraňovačom škvŕn, terpentínom, parafínom alebo odstraňovačom parafínu je potrebné pred sušením v sušičke vyprať v horúcej vode s väčším množstvom pracieho prostriedku.

Z tohto dôvodu položky obsahujúce najmä vyššie uvedené škvŕny sa musia vyprať veľmi dôkladne, preto používajte príslušné čistiace prostriedky a zvoľte vysokú teplotu prania.

## Dôležité pokyny pre bezpečnosť a životné prostredie



**Nižšie uvedené prádlo alebo položky sa nesmú sušiť v sušičke z dôvodu nebezpečenstva požiaru:**

- Odevy a vankúše posilnené gumovou penou (latexová pena), sprchové záclony, textílie odolné proti vode, materiály s gumovou výstuhou a vankúšikmi z gumovej peny Oblečenie vyčistené priemyselnými chemikáliami.

Položky, ako sú zapalovače, zápalky, mince, kovové diely, ihly atď. môžu poškodiť bubnovú súpravu alebo môžu viesť k funkčným problémom. Preto prekontrolujte každé prádlo, ktoré vložíte do sušičky. Nikdy nezastavujte vašu sušičku pred dokončením programu. Ak tak musíte urobiť, rýchlo vyberte všetku bielizeň a rozložte ju, z dôvodu rozptýlenia tepla.



Prádlo, ktoré bolo vypraté nedostatočne sa môže samovoľne vznietiť a dokonca sa môže vznietiť aj po ukončení sušenia.

- Je potrebné zabezpečiť dostatočné vetranie pre zabránenie vypúšťaných plynov zo zariadení pracujúcich s inými druhmi palív, vrátane otvoreného ohňa nahromadeného v miestnosti vďaka efektu spätného ťahnutia.



Spodná bielizeň, ktorá obsahuje kovovú výstuž sa nesmie sušiť v sušičke. Sušička sa môže poškodiť ak sa kovové výstuhy pri sušení uvoľnia alebo zlomia.



Používajte zmäkčovadlá a podobné výrobky v súlade s pokynmi výrobcu.



Po každom alebo pred každým použitím vždy vyčistite filter na textilné vlákna. Nikdy nepoužívajte sušičku bez nainštalovaného filtra na textilné vlákna.

## **Dôležité pokyny pre bezpečnosť a životné prostredie**

- Nikdy sa nepokúšajte sa opravovať pokazenú sušičku vlastnými silami. Nevykonávajte žiadne zmeny, opravu alebo výmenu na výrobku ani ak máte vedomosti alebo schopnosti vykonávať požadované postupy, pokiaľ nie sú jasne odporúčené v návode na obsluhu alebo publikované v servisnej príručke. V opačnom prípade vystavíte svoj život a životy druhých nebezpečenstvu.
- V miestnosti, kde má byť sušička inštalovaná, nesmú byť uzamykatelné, posuvné alebo otočné dvere, ktoré by mohli blokovať otváranie plniacich dvierok sušičky.
- Nainštalujte sušičku na miestach vhodných pre domáce použitie. (Kúpeľňa, uzavretý balkón, garáž atď.)
- Dbajte na to, aby domáce zvieratá nevliezli do sušičky. Pred použitím skontrolujte vnútro sušičky.
- Nikdy sa neopierajte o plniace dvere sušičky keď sú otvorené, nakoľko môžu spadnúť.
- Okolo sušičky sa nesmú hromadiť vlákna.

# Dôležité pokyny pre bezpečnosť a životné prostredie

## 1.2 Montáž nad práčkou

- Pri inštalácii sušičky nad práčkou použite medzi dvoma strojmi upevňovacie zariadenie. Upevňovacie zariadenie musí byť inštalované autorizovaným servisom.
- Celková hmotnosť práčky a sušičky - plne naložených - ak sú umiestnené jedna na druhej dosahuje približne 180kg. Umiestnite spotrebiče na pevnú podlahu, ktorá má dostatočnú únosnosť!



Práčka nesmie byť umiestnená na sušičke. Pri inštalácii vašej práčky venujte pozornosť vyššie uvedeným varovaniam.

### Inštalačná tabuľka pre práčku a sušičku

Hĺbka sušičky	Hĺbka práčky						
	62 cm	60 cm	54 cm	50 cm	49 cm	45 cm	40 cm
54 cm	Môže byť inštalovaná					Môže byť inštalovaná	Nemôže byť inštalovaná
60 cm	Môže byť inštalovaná					Nemôže byť inštalovaná	

# Dôležité pokyny pre bezpečnosť a životné prostredie

## 1.3 Zaužívaný účel použitia

- Sušička je určená pre domáce použitie. Nie je vhodná pre komerčné využitie a nesmie byť používaná mimo svojho zaužívaného účelu použitia.
- Používajte sušičku iba na sušenie prádla, ktoré je príslušne označené.
- Výrobca sa zrieka akejkoľvek zodpovednosti z dôvodu nesprávneho používania alebo prepravy.
- Životnosť vami zakúpenej sušičky je 10 rokov. Počas tohto obdobia budú k dispozícii originálne náhradné diely pre riadne používanie sušičky.

## 1.4 Bezpečnosť detí

- Obalové materiály sú nebezpečné pre deti. Uchovávajte obalové materiály mimo dosahu detí.
- Elektrické výrobky sú nebezpečné pre deti. Udržujte deti mimo dosahu spotrebiča, keď je v prevádzke. Nedovoľte im hrať sa so sušičkou. Použite detskú poistku pre zabránenie deťom manipulovať so sušičkou.



Detský zámok je na ovládacom paneli.  
**(Pozri Detská poistka)**

- Udržujte plniace dvierka zatvorené, aj keď sušička nie je v prevádzke.

# Dôležité pokyny pre bezpečnosť a životné prostredie

## 1.5 Súlad so smernicou WEEE a Odstránenie odpadov výrobku

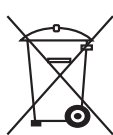

Tento výrobok neobsahuje škodlivé a zakázané látky, ktoré sú špecifikované v "Smernici o odpade z elektrických a elektronických zariadení", ktorú vydalo Ministerstvo životného prostredia a urbanizácie

Tureckej republiky. Je tiež v súlade so smernicou WEEE. Tento produkt bol vyrobený z vysoko kvalitných súčiastok a materiálov, ktoré sú recyklovateľné a znovu použiteľné. Preto nevyhadzujte výrobok na konci jeho životnosti s domácimi ani ostatnými odpadmi. Odneste ho do zberného centra pre recykláciu elektrických a elektronických zariadení. Pre informácie o najbližších zberných strediskách sa prosím obráťte na miestne úrady. Pomáhajú chrániť životné prostredie a prírodné zdroje recykláciou použitých výrobkov. Pre bezpečnosť detí, pred likvidáciou produktu odrežte napájací kábel a znefunkčnite blokovací mechanizmus dverí, ak existuje, aby bol nefunkčný.

## 1.6 V súlade s Obmedzením používania niektorých nebezpečných látok v elektronických a elektrických zariadeniach

Tento produkt bol zakúpený v súlade so smernicou o odpadoch z elektrických a elektronických zariadení EÚ (2011/65/EÚ) Neobsahuje žiadne nebezpečné alebo zakázané materiály špecifikované smernicou.

## 1.7 Informácie o balení

Obalové materiály výrobku sú vyrobené z recyklovateľných materiálov v súlade s našimi národnými Predpismi pre životné prostredie. Nevyhadzujte obalové materiály spolu s domácimi alebo inými odpadmi. Vezmite ich do zberných miest pre obalové materiály určené miestnymi orgánmi.

# Dôležité pokyny pre bezpečnosť a životné prostredie

## 1.8 Technické špecifikácie



SK	
Výška (Min. / Max.)	84,6 cm / 86,6 cm*
Šírka	60,9 cm
Hĺbka	7 kg**
Kapacita (max.)	49 kg
Čistá hmotnosť (používanie predných plastových dverí)	51 kg
Čistá hmotnosť (používanie predných sklenených dverí)	48,5 kg
Napätie	Pozrite typový štítok***
Menovitý vstup napájania	
Kód modelu	

\* Min výška: Výška so zatvorenými nastaviteľnými nožičkami.

Max. výška: Výška s nastaviteľnými nožičkami otvorenými na maximum.

\*\* Hmotnosť suchého prádla pred praním.

\*\*\* Pre umiestnenie typového štítku na sušičke pozri časť.

	Technické špecifikácie sušičky sú predmetom špecifikácií bez predchádzajúceho upozornenia za účelom zlepšenia kvality výrobku.
	Obrázky uvedené v tejto príručke sú schematické a nemusia presne zodpovedať produktu.
	Hodnoty uvedené na značkách na sušičke alebo v iných publikáciách sprievodnej dokumentácie sušičky boli získané v laboratóriu v súlade s príslušnými normami. V závislosti na prevádzkových a okolitých podmienok sušičky, sa tieto hodnoty môžu líšiť.



## 2 Váš sušič

### 2.1 Obsah balenia

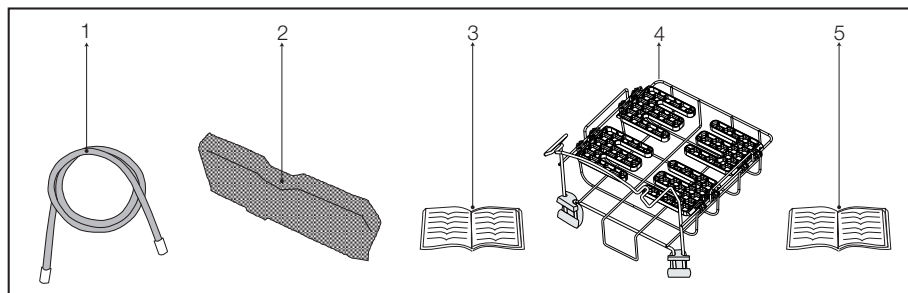

1. Hadica výpustky vody\*
2. Náhradná hubka filtračnej zásuvky\*
3. Návod na použitie
4. Sušiaci košík\*
5. Uživatelská príručka pre sušiaci košík\*

\* Môže byť dodávaný pre Váš spotrebič v závislosti od modelu.

## 3 Inštalácia

Predtým, než zavoláte najbližší autorizovaný servis pre inštaláciu sušičky, uistite sa, že elektrická inštalácia a odvod vody je vhodný a v súlade s návodom na použitie. **(pozri 3.3 Pripojenie k odpadu a 3.5 Elektrické pripojenie)** Ak nie sú vhodné, obráťte sa na kvalifikovaného elektrikára a technika pre vykonanie potrebných opatrení.



Príprava miesta pre umiestnenie sušičky, ako aj elektrickej montáže a montáže odpadových vôd je zodpovednosťou zákazníka.



Pred inštaláciou vizuálne skontrolujte či sušička nie je poškodená. Ak je sušička poškodená, neinštalujte ju. Poškodené výrobky sú bezpečnostným rizikom.



Pred začatím používania Vašej sušičky počkajte 12 hodín.

### 3.1 Vhodné umiestnenie

inštaláciainštalujte sušičku na stabilný a rovný povrch. Sušička je ťažká.

Nepohybujte s ňou sami

- Sušičku používajte v dobre vetranom a bezprašnom prostredí.
- Medzeru medzi sušičkou a podlahou neznižujte materiálmi, ako sú koberce, dosky a tkanice.
- Nezakrývajte ventilačné mriežky sušičky.
- V miestnosti, kde má byť sušička inštalovaná, nesmú byť uzamykateľné, posuvné alebo otočné dvere, ktoré by mohli blokovat' otváranie plniacich dvierok sušičky.
- Po inštalácii sušičky ju ponechajte na rovnakom mieste, kde boli vytvorené jej pripojenia. Pri inštalácii sušičky sa uistite, že jej zadná stena sa ničoho nedotýka (kohútik, zásuvka, atď').
- Umiestnite sušičku vo vzdialenosti najmenej 1 cm od okrajov ostatného nábytku.
- Sušičku prevádzkujte pri teplotách od +5°C a +35°C. Ak prevádzkové podmienky spadajú mimo tohto rozsahu, prevádzka sušičky bude mať nepriaznivý vplyv, a môže dôjsť k jej poškodeniu.

- Zadný povrch sušičky musí byť umiestnený oproti steny.



Nepoložte sušičku na napájací kábel.

### 3.2 Odstránenie zostavy pre bezpečnú prepravu



Pred prvým použitím sušičky Odmontujte zostavu pre bezpečnú prepravu.

- Otvorte plniace dvierka.
- Vo vnútri bubna je nylonový sáčok, ktorý obsahuje kusy polystyrénu Uchopte ho za jeho časť označenej XX XX.
- Vytiahnite nylón smerom od seba a vyberte zostavu pre bezpečnú prepravu.

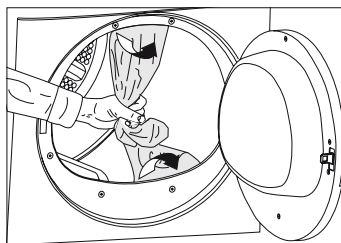

Uistite sa, že žiadna časť zostavy pre bezpečnú prepravu nezostala vo vnútri bubna.

## Inštalácia

### 3.3 Pripojenie k odpadu

U výrobkov vybavených kondenzačnou jednotkou sa voda počas cyklu sušenia hromadí v zásobníku vody. Nahromadenú vodu vypustíte po každom cykle sušenia. Nahromadenú vodu môžete vypustiť priamo do odtoku cez odtokovú hadicu ktorá sa dodáva so spotrebičom namiesto toho, aby ste pravidelne vylievali vodu zhromaždenú v zásobníku na vodu.

#### Pripojenie odtokovej hadice

- 1-2 Ručne zatahnite hadicu za sušičku, aby ju bolo možné ju odpojiť od miesta, kde je pripojená. Na odstránenie hadice nepoužívajte žiadne nástroje.
- 3 Pripojte jeden koniec odtokovej hadice dodávanej so sušičkou do prípojného bodu, z ktorého ste v predchádzajúcom kroku odstránili hadicu spotrebiča.
- 4 Pripojte druhý koniec odtokovej hadice priamo do odpadu alebo do umývadla.

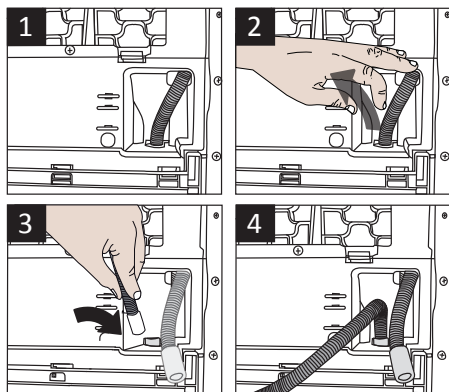

Hadicu pripojte bezpečným spôsobom. Vaša vypúšťacia hadica sa zaplaví ak hadica počas vypúšťania vody vypadne z jej držiaka.



Odtokovú hadicu pripojte do výšky maximálne 80 cm.



Uistite sa, že hadica odtoku vody nie je zašlapnutá a nie je zakliesnená medzi odtokom a strojom.

### 3.4 Nastavenie nožičiek

- Pre zabezpečenie, aby sušička pracovala tichšie a bez vibrácií, musí byť nastavená do úrovne a vyvážená na svojich nohách. Vyrovnajte spotrebič nastavením jeho nôh.
- Otočte nohy doľava alebo doprava, kým sa sušička dostane do vodorovnej polohy.

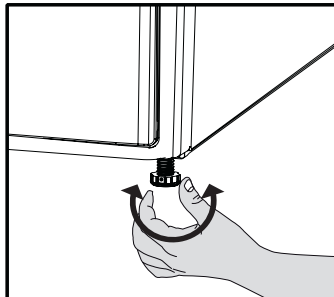

Nikdy neodskrutkujte nastaviteľné nohy z ich uloženia.

### 3.5 Elektrické pripojenie

Pre konkrétne pokyny pre pripojenie k elektrickej sieti vyžadovaných počas inštalácie (pozri 1.1.1 Elektrická Bezpečnosť)

### 3.6 Preprava sušičky

Pred prepravou sušičku odpojte. Vypustite všetku vodu, ktorá zostala v sušičke.

Ak bolo vykonané priame pripojenie do odpadu, odstráňte prípojné hadice.



Odporúčame prenášať sušičku vo zvislej polohe. V prípade, ak nie je možné preniesť spotrebič vo zvislej polohe, odporúčame jeho naklonenie smerom na pravú stranu pri pohľade spredu.

## Inštalácia

### 3.7 Upozornenie na zvuky



Je normálne počuť kovový zvuk od kompresora počas prevádzky.

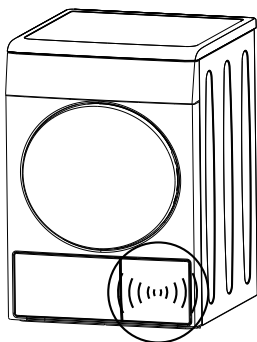

Voda zhromaždené počas prevádzky je čerpaná do zásobníka vody. Je normálne počuť hluk čerpania počas tohto procesu.

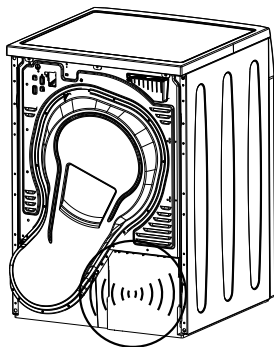

### 3.8 Výmena osvetľujúcej lampy

Pre prípad potreby je vo Vašej sušičke poutá svetelná lampa

Ak chcete vymeniť žiarovku/LED používanú pre osvetlenie vašej sušičky, obráťte sa na autorizovaný servis.

Lampa(y) používané v tomto zariadení nie sú vhodné pre osvetlenie miestností v domácnosti. Zamýšľaný účel tohto svetidla je pomôcť užívateľovi umiestniť bielizeň v sušičke komfortným spôsobom. Tieto lampy používané v tomto zariadení musia odolávať extrémnym fyzikálnym podmienkam, ako sú vibrácie a teploty nad 50°C.

## 4 Príprava

### 4.1 Prádlo vhodné pre sušenie v sušičke

Vždy dodržiavajte pokyny uvedené na etiketách odevu. Sušte len prádlo s etiketou informujúcou o tom, že je vhodné pre sušenie v sušičke a uistite sa, že ste vybrali vhodný program.

SYMBOLY PRANIA BIELIZNE																							
	Symbole pre sušenie		Vhodné pre sušičku		Nežehliť		Jemné/citlivé sušenie		Nesušte v sušičke		Nesušte		Nečistite za sucha										
	Nastavenia sušenia		Pri ľubovoľnej teplote		Pri vysokej teplote		Pri strednej teplote		Pri nízkej teplote		Bez zahŕevania		Sušte vyvesením		Sušte položením		Vyveste mokré na vysušenie		Sušte položením do tieňa		Možnosť čistenia za sucha		
			Žehlička -		Žehlenie pri vysokej teplote		Žehlenie pri strednej teplote		Žehlenie pri nízkej teplote		Nežehlite		Žehlite bez napaarovania										
	Sušenie alebo para																						
	Maximálna teplota			200 °C		150 °C		110 °C															

### 4.2 Prádlo nevhodné pre sušenie v sušičke



vlnené, hodvábné odevy, jemné a hodnotné látky, vzduchotesné kusy a tylové závesy nie sú vhodné pre strojové sušenie.

### 4.3 Príprava prádla pre sušenie

- Prádlo po praní môže byť navzájom zamotané. Oddel'te jednotlivé položky prádla pred ich vloženie do sušičky.
- Sušte oblečenie s kovovými doplnkami, ako sú zipsy, naruby.
- Zatiahnite zipsy, zapnite háčiky, spony a gombíkové rady.

### 4.4 Čo urobiť pre úsporu energie

Nasledujúce informácie vám pomôžu používať sušičku ekologicky a úsporne.

- Pri praní zmykajte prádlo najvyššou možnou rýchlosťou. To znamená, že doba sušenia sa skrátí a spotreba energie sa zníži.
- Roztried'te prádlo v závislosti od jeho typu a hrúbky. Sušte rovnaký typ prádla spoločne. Napríklad tenké utierky a obrusy uschnú skôr ako husté uteráky.
- Postupujte podľa pokynov pre výber programu v užívateľskej príručke.
- Neotvárajte vkladacie dvierka sušičky počas sušenia, ak to nie je nutné. V prípade potreby opatrne otvorte vkladacie dvierka a nenechajte ich otvorené po dlhú dobu.
- Nepridávajte mokré prádlo, keď je sušička v prevádzke

## Príprava

- Pred alebo po každom cykle sušenia vyčistite filter na textilné vlákna. **(Vid'. 6.1 Čistenie filtra na textilné vlákna / Vnútorný povrch plniacich dvierok)**
- Ak sa na prístroji s varovným symbolom pre čistenie filtračnej zásuvky «» rozsvieti kontrolka, alebo sú prítomné viditeľné zvyšky zo vzduchu, filter pravidelne vyčistite. **(Vid'. 6.4 Čistenie zásuvky filtra)**
- Počas sušenia vetrajte miestnosť, kde sa sušička nachádza.

### 4.5 Správne množstvo naloženia

Postupujte podľa pokynov v časti "Voľba programu a tabuľka spotreby". Nevkladajte viac ako je hodnota kapacity uvedená v tabuľke.

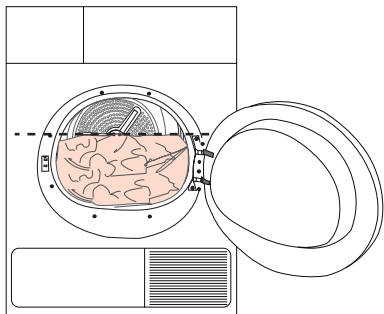

Neodporúča sa naložiť do sušičky prádlo presahujúce úroveň uvedenú na obrázku. Ak je spotrebič preťažený, výkon sušenia sa zhorší. Okrem toho, môže dôjsť k poškodeniu sušičky a prádla.

Nasledujúce hodnoty sú uvedené ako príklady.

Prádlo	Približné hmotnosti (g)*
Bavlnené postelné obliečky	1500
(dvojité)	1000
Bavlnené postelné obliečky	500
(jednoduché)	350
Prestieradlá (dvojité)	700
Prestieradlá (jednoduché)	250
Čajové obrúsky	100
Osušky	700
Uteráky na ruky	350
Blúzky	150
Bavlnené košele	300
Košele	200
Bavlnené šaty	500
Šaty	350
Rifle	700
Vreckovky (10 ks)	100
Tričká	125

\* Hmotnosť suchého prádla pred praním.

## 5 Prevádzka spotrebiča

### 5.1 Ovládací panel

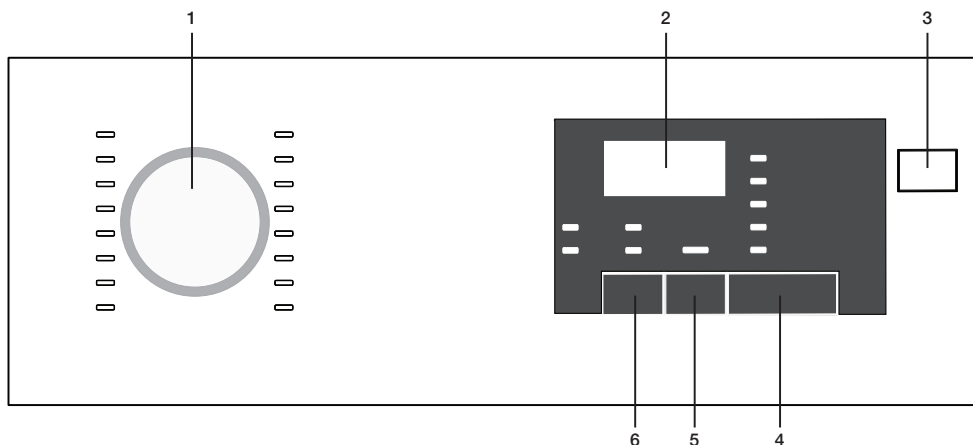

1. Tlačidlo voľby programu
2. Indikátor zostávajúceho času
3. Tlačidlo Zapnutia/Vypnutia
4. Tlačidlo Štart/Pauza
5. Tlačidlo Koncového času
6. Tlačidlo Zvukového varovania

### 5.2 Symboly na obrazovke

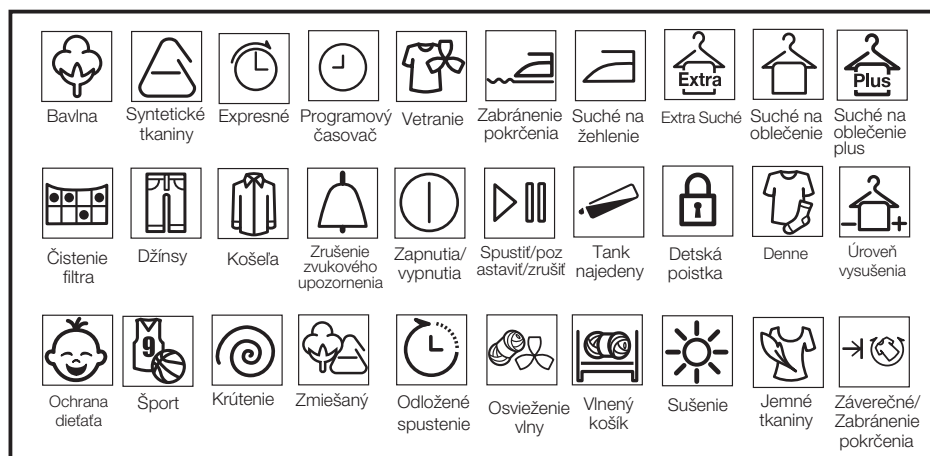

## Prevádzka spotrebiča

### 5.3 Príprava spotrebiča

1. Pripojte spotrebič do elektrickej siete
2. Umiestnite bielizeň do spotrebiča.
3. Stlačte tlačidlo Zapnutia/Vypnutia.
4. Pri prvom zapnutí Vášho spotrebiča, sa zapne deklarovaný program (Program sušenia bavlny).



Stlačenie tlačidla Zapnutia/Vypnutia neznamená spustenie programu.  
Pre spustenie programu stlačte tlačidlo Štart/Pauza.

### 5.4 Voľba programu

1. Z nižšie uvedenej tabuľky pre úrovne sušenia si zvolte vhodný program.
2. Pomocou gombíka pre voľbu programu si vyberte program, ktorý si prajete.

Extra suchá	Pri normálnej teplote sa suší iba bavlnená bielizeň. Hrubá a viacvrstvová bielizeň (uteráky, obliečky, rifle atď.) sa sušia tak, aby mohli byť umiestnené do skrine bez žehlenia.
Bavlna do skrine	Obyčajná bielizeň (obrusy, spodné prádlo atď.) sa vysuší tak, aby mohla byť umiestnená do skrine bez žehlenia.
Bavlna do skrine Plus	Obyčajná bielizeň (napr.: obrusy, spodná bielizeň) sa opäť vysuší tak, aby mohla byť umiestnené do šatníka, ale viac než pri možnosti Suché do skrine.
Bavlna na žehlenie	Obyčajná bielizeň (tričká, šaty atď.) sú vysušené a pripravené na žehlenie.



Podrobné informácie o programe nájdete v "Tabuľke Voľby programu a spotreby".

### 5.5 Hlavné programy

Hlavné programy sú uvedené nižšie podľa typu látky.

#### • Bavlna

S týmto programom sušte odolnú bielizeň. Suší pri normálnej teplote. Odporúčané pre použitie s bavlnenou bielizňou (plachty, posteľné prikrývky, uteráky, župany atď.)

#### • Syntetika

S týmto programom sušte bielizeň, ktorá nie je príliš odolná. Doporučené pre použitie syntetickej bielizne.

### 5.6 Extra programy

Nasledujúce extra programy sú k dispozícii pre spotrebič pre zvláštne podmienky.



Extra programy sa môžu líšiť v závislosti na špecifikách vášho spotrebiča.



Pre získanie lepších výsledkov z programov sušenia, vašu bielizeň je potrebné vyprať vhodným programom v práčke a vyžmýkať s odporúčaným žmýkacím programom.

#### • Džínsy

Použite na sušenie džínsov, ktoré boli v práčke vyžmýkané vysokými otáčkami.

#### • Šport

Použite na sušenie bielizne vyrobenej zo syntetických látok, bavlny alebo zmiešanej tkaniny.

#### • Expresné

Tento program môžete použiť pre sušenie bavlneného prádla, ktoré ste žmýkali pri vysokých rýchlostiach vo vašej práčke. Vysuší 1 kg bavlnenej bielizne (3 košeľe / 3 tričká) za 45 minút.

#### • Denné

Program pre každodenné sušenie bavlnenej a syntetickej bielizne a trvá 110 minút.

#### • Košeľe

Suší košeľe viac jemne, a tým spôsobuje menšie vrásky pre ľahké žehlenie.

#### • Citlivá pokožka

Program sa používa pre detské oblečenie s možnosťou sušenia, ktoré je schválené na etikete.



## Prevádzka spotrebiča



Po programe môže na košeli zostať veľmi malé množstvo vlhkosti. Odporúčame, aby ste košeľe nenechávali v sušičke na bielizeň.

### • Jemné

Môžete sušiť vašu jemnú bielizeň vhodnú pre sušenie alebo bielizeň, ktorá sa odporúča prať ručne (hodvábne blúzky, tenká spodná bielizeň atď.), pri nízkej teplote.



Odporúčame sušiť Vašu jemnú bielizeň v pracom vrecúšku, aby ste predišli pokrčeniam a poškodeniu. Po ukončení programu bielizeň okamžite vyberte zo stroja a zaveste ju, aby ste zabránili pokrčeniu.

### • Osvieženie

Vykonáva iba ventilácia dobu 10 minút, bez fúkania horúceho vzduchu. Môžete prevetrať bavlnené oblečenie a spodnú bielizeň, ktoré bolo uzavreté po dlhú dobu a odstránite z nich zápach.

### • Časové programy





Môžete vybrať 30 minútové a 45 minútové časové programy pre dosiahnutie požadovanej konečnej hladiny sušenia s nízkou teplotou.



Pomocou tohto programu, spotrebič suší po nastavenú dobu bez ohľadu na úroveň sušenia.

# Prevádzka spotrebiča

## 5.7 Tabuľka Voľby programu a spotreby

SK					
Programy		Náplň (kg)	Rýchlosť odstredovania práčky (ot/min)	Približné množstvo zvyšnej vlhkosti	Čas sušenia (minúty)
Bavlnené/farebné tkaniny					
	Extra suché	7	1000	% 60	180
	Suché na oblečenie	7 / 3,5	1000	% 60	156 / 96
	Suché na žehlenie	7	1000	% 60	135
Košele		1.5	1200	% 60	55
Džínsy		4	1200	%50	140
Denné		4	1200	%50	110
Šport		4	1000	%60	125
Expresné		1	1200	%50	45
Jemné tkaniny		2	600	%40	65
Ochrana dieťaťa		3	1000	% 60	80
Syntetické tkaniny					
	Suché na oblečenie	3.5	800	% 40	65
	Suché na žehlenie	3.5	800	% 40	50
Hodnoty spotreby energie					
Programy		Náplň (kg)	Rýchlosť odstredovania práčky (ot/min)	Približné množstvo zvyšnej vlhkosti	Hodnota spotreby energie kWh
Bavlnené a ľanové tkaniny Suché na oblečenie*		7 / 3,5	1000	% 60	1.68 / 0,96
Bavlnené tkaniny Suché na žehlenie		7	1000	% 60	1.3
Syntetické oblečenie pripravené na nosenie		3.5	800	% 40	0.59
Príkion vo vypnutom stave pre štandardný bavlnový program pri plnom zaťažení, PO (W)					0,5
Príkion pri ponechaní v zapnutom stave pre štandardný bavlnový program pri plnom zaťažení, PL (W)					1,0
Obsahuje fluórované skleníkové plyny, na ktoré sa vzťahuje Kjótsky protokol. Hermeticky uzavretá. R134a / 0,30 kg					



„Program skriňovo suchá bavlna“ používaný pri plnom a čiastočnom zaťažení je štandardný sušiaci program, pre ktorý prislúchajúce informácie na etikete a informačnom liste uvádzajú, že tento program je vhodný pre sušenie obvyklého vlhkého bavlneného prádla a jedná sa o najúčinnejší program pre bavlnu z hľadiska spotreby energie.

\* : Štandardný program s Energetickým štítkom (EN 61121: 2012) “Pred skúšobnou sériou musia byť vyčistené všetky filtre.” Všetky hodnoty uvedené v tabuľke boli stanovené podľa normy EN 61121:2012. Hodnoty spotreby sa môžu líšiť od hodnôt v tabuľke v závislosti na type prádla, spôsobu žmýkania, okolitých podmienok a zmenách v napätí.

## Prevádzka spotrebiča

### 5.8 Pomocné funkcie

#### Zrušenie zvukového upozornenia

Pri ukončení programu sušenia, sušička na bielizeň vydá varovný zvukový signál. Ak si neprajete zvukové upozornenia, stlačte tlačidlo "Zvukové upozornenie".

Po stlačení tlačidla pre zvukové upozornenie sa rozsvieti a program po svojom dokončení nevydá zvukové upozornenie.



Túto funkciu môžete zvoliť pred alebo po spustení programu.

### 5.9 Výstražné symboly



Výstražné symboly sa môžu líšiť v závislosti na špecifikách vášho spotrebiča.

#### Čistenie filtra na vlákna

Po ukončení programu zasvieti varovný LED, ktorý označuje, že je potrebné vyčistiť filter.

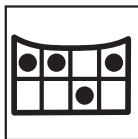

Ak led dióda čistenia filtra blinká, pozri kapitolu "Riešenie problémov".

#### Nádrž na vodu

Po ukončení programu zasvieti varovný LED, ktorý označuje, že je potrebné vyprázdniť nádrž na vodu.

Ak sa nádržka na vodu zaplní v priebehu spusteného programu, začne blinkať výstražná LED dióda a sušička prejde do pohotovostného režimu. V takom prípade vyprázdňte vodu zo zásobníka na vodu a spustíte program stlačením tlačidla Štart / Pauza. Výstražné LED sa vypne a program bude pokračovať.



#### Plniace dvere otvorené

Ak sú otvorené nakladacie dvere sušičky na bielizeň, blinká LED Štart/Pauza.

### 5.10 Koncový čas

Použitím programu Koncový čas môžete oddialiť koniec programu po dobu až 24 hodín.

1. Otvorte plniace dvierka a vložte bielizeň.
2. Zvoľte program sušenia.
3. Stlačte tlačidlo pre výber koncového času a nastavte požadovanú dobu oneskorenia. Rozsvieti sa led Koncového času. (Pri nepretržitom podržaní tlačidla sa koncový čas bude nepretržite posúvať).
4. Stlačte tlačidlo Štart / Pauza. Spustí sa odpočítavanie Koncového času. Znak ":" v strede zobrazovaného časového oneskorenia bude blinkať.



Po dobu trvania doby Koncového času je možné pridať alebo odstrániť bielizeň. Doba trvania zobrazená na obrazovke je súčet normálnej doby trvania sušenia a doby trvania ukončenia. Na konci odpočítavania sa led Koncového času vypne, spustí sa sušenie a rozsvieti sa led sušenia.

#### Zmena trvania Koncového času

Ak chcete zmeniť dobu Koncového času počas odpočítavania:

1. Zrušte program stlačením tlačidla Zapnutia/Vypnutia. Zapnite sušičku znovu stlačením tlačidla Zapnutia/Vypnutia. Pri prvom zapnutí Vašej sušičky na bielizeň sa zapne deklarovaný program (Program sušenia bavlny do skrine).
2. Pomocou gombíka pre voľbu programu si vyberte program, ktorý si prajete.
3. Opakujte trvanie Koncového času po požadované trvanie.
4. Spustíte program stlačením tlačidla Zapnutia/Vypnutia.

## Prevádzka spotrebiča

### Zrušenie funkcie Koncového času

Ak chcete zrušiť odpočítavanie Koncového času a okamžite spustiť program:

1. Zrušte program stlačením tlačidla Zapnutia/Vypnutia. Zapnite sušičku znovu stlačením tlačidla Zapnutia/Vypnutia. Pri prvom zapnutí Vašej sušičky na bielizeň sa zapne deklarovaný program (Program sušenia bavlny do skrine).
2. Pomocou gombíka pre voľbu programu si vyberte program, ktorý si prajete.
3. Spustíte program stlačením tlačidla Zapnutia/Vypnutia.

### 5.11 Spustenie programu

Spustíte program stlačením tlačidla Zapnutia/Vypnutia.

Rozsvietenia sa led Štart / Pauza a led Sušenia, čo znamená, že program bol spustený. Bude blikať znak ":" v strede zvyšnej doby trvania.

### 5.12 Detský zámok

Spotrebič je vybavený detskou poistkou, ktorá zabraňuje aby bol priebeh programu ovplyvnený stlačením tlačidiel počas prevádzky.

Keď je Detský zámok aktívny, všetky tlačidlá okrem tlačidla Zapnutia/Vypnutia sú deaktivované.

Pre aktiváciu detskej poistky, súčasne stlačte tlačidlá Zvukové upozornenie a Koncový čas po dobu 3 sekúnd.

Pre možnosť spustenia nového programu po súčasnom programe a možnosti zasahovania do súčasného programu je potrebné Detský zámok deaktivovať. Pre deaktiváciu detskej poistky stlačte tie isté tlačidlá po dobu 3 sekúnd.



Ak je aktivovaný Detský zámok, na obrazovke sa rozsvieti led uzamknutia.



Ak sa spotrebič vypne a zapne tlačidlom Zapnúť/Vypnúť/Zrušiť, Detská poistka sa deaktivuje.

### 5.13 Zmena programu po jeho spustení

Po spustení spotrebiča môžete zmeniť program, ktorý ste vybrali pre sušenie svojej bielizne na iný program.

1. Napríklad, pre výber programu Extra suché namiesto Suché pre žehlenie, ukončíte program stlačením tlačidla Štart / Pauza.
2. Otáčaním gombíka voľby programu vyberte program Extra suché.
3. Spustíte program stlačením tlačidla Zapnutia/Vypnutia.

### Pridávanie a odoberanie bielizne v pohotovostnom režime

Ak chcete pridať alebo odstrániť bielizeň po spustení programu sušenia:

1. Pre prepnutie spotrebiča do pohotovostného režimu stlačte tlačidlo Štart/Pauza. Proces sušenia sa zastaví.
2. Otvorte vkladacie dvierka, pridajte alebo odstráňte bielizeň a zatvorte vkladacie dvierka.
3. Spustíte program stlačením tlačidla Zapnutia/Vypnutia.



Pridanie bielizne po spustení operácie sušenia môže spôsobiť, že sušená bielizeň vo vnútri spotrebiča sa pomieša s mokrým bielizňou a po ukončení operácie zostane bielizeň vlhká.



Pridávanie a odoberanie bielizne počas operácie sušenia môže byť opakované koľkokrát je to potrebné. Ale tento proces bude trvať prerušovať proces sušenia a spôsobí predĺženie trvania programu a zvýšenie spotreby energie. Z toho dôvodu sa odporúča pridať bielizeň pred začatím programu.

Ak je detská poistka aktívna, pri stlačení ľubovoľného tlačidla (okrem tlačidla Zapnúť / Vypnúť), alebo pri otočení gombíka pre voľbu programu sa ozve výstražný zvuk.

## Prevádzka spotrebiča



Ak je nový program vybraný zmenou polohy gombíka voľby programu, kým je váš spotrebič v pohotovostnom režime, aktuálne bežiaci program sa skončí.



Nedotýkajte sa vnútorného povrchu bubna pri pridávaní alebo vyberaní prádla, kým prebieha program. Povrch bubna je horúci.

### 5.14 Zrušenie programu

Ak chcete program zrušiť a ukončiť operáciu sušenia z akéhokoľvek dôvodu po spustení spotrebiča, stlačte tlačidlo Zapnutia / vypnutia po dobu 3 sekúnd.



Ako je pri zrušení programu počas priebehu programu vnútro spotrebiča príliš horúci, na ochladenie spustíte program ventilácie.

### 5.15 Koniec programu

Ak sa program skončí, zo svetiel sledovania priebehu programu sa rozsvietia led diódy Dokončenie/Ochrana proti pokrčeniu, Čistenie Filtra na vlákna a Výstražný symbol vodnej nádrže. Je možné otvoriť vkladacie dvierka a spotrebič bude pripravený na druhé spustenie. Stlačte tlačidlo ON/OFF pre vypnutie spotrebiča.



V prípade, že po ukončení programu bielizeň nie je odstránená, spustí sa program prevencie krčenia, ktorý sa spustí po dobu 2 hodín s cieľom zabránenia pokrčenia bielizne, ktorá zostala vo vnútri spotrebiča.



Po každom sušení vždy vyčistite filter na textilné vlákna. (Vid' "Filter na textilné vlákna a vnútorná strana plniacich dvierok")



Po každom sušení vyprázdnite nádržku na vodu. (Vid' "Vyprázdnenie nádržky na vodu")

## 6 Údržba a čistenie

Životnosť výrobku sa predĺži a časté problémy sa znížia, ak spotrebič bude čistený v pravidelných intervaloch.

### 6.1 Čistenie filtra na textilné vlákna / Vnútrotný povrch plniacich dvierok

Textilné vlákna a šmuhy uvoľnené z prádla do vzduchu počas sušenia sa zhromažďujú vo filtri na textilné vlákna



Takéto vlákna a nečistoty sa všeobecne vytvárajú pri nosení a praní.



Vždy po každom sušení vyčistite filter na textilné vlákna a vnútorné povrchy dvierok.



Držiak filtra na textilné vlákna môžete vyčistiť vysávačom.

Čistenie filtra na textilné vlákna:

- Otvorte plniace dvierka.
- Vyberte filter na textilné vlákna ťahom nahor a otvorte filter na textilné vlákna.
- Vyčistite vlákna, šmuhy a bavnené nečistoty ručne alebo mäkkou handrou.
- Zatvorte filter na textilné vlákna a umiestnite ho späť na jeho miesto.

- Po určitej dobe používania zariadenia sa na filtračných póroch môže usadiť vrstva, ktorá môže spôsobiť upchatie filtra. Odstráňte vrstvu, ktorá sa vytvorila na povrchu filtra na textilné vlákna a filter premyje teplou vodou. Pred jeho spätným uložením filter na textilné vlákna úplne vysušte.

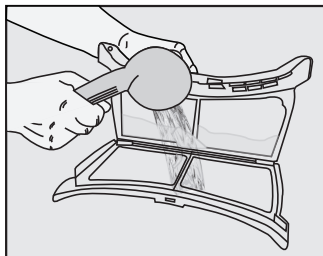

- Vyčistite celý vnútorný povrch plniacich dvierok a tesnenie plniacich dvierok mäkkou vlhkou handričkou.

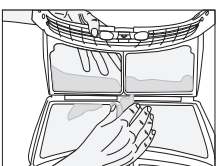
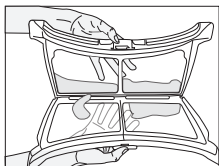
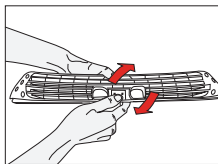
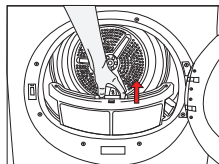
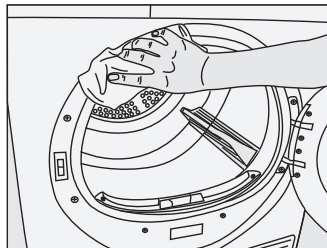
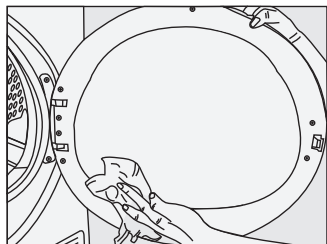

## Údržba a čistenie

### 6.2 Čistenie snímača

V sušičke sa nachádza snímač vlhkosti pre zistenie, či je prádlo suché alebo nie. Čistenie snímačov:

- Otvorte plniace dvere sušičky.
- Nechajte spotrebič vychladnúť, pokiaľ je ešte horúca v dôsledku procesu sušenia.
- Utrite kovové povrchy senzora mäkkou handričkou, navlhčenou do octu a osušte ich.



Kovové povrchy senzorov vyčistite 4 krát ročne.



Pri čistení kovových povrchov senzorov nepoužívajte kovové nástroje .



Na čistenie nikdy nepoužívajte rozpúšťadlá, čistiace prostriedky alebo podobné látky z dôvodu nebezpečenstva požiaru a výbuchu!

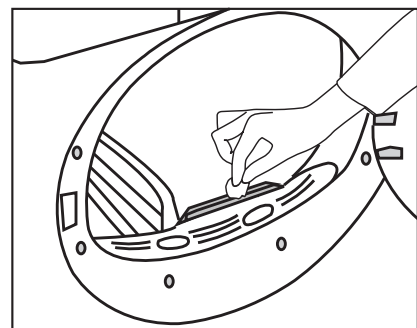

### 6.3 Vypúšťanie zásobníka na vodu

Počas procesu sušenia sa vlhkosť z prádla odstráni a vznikajúca voda sa zhromažďí v zásobníku na vodu. Zásobník na vodu vyprázdnite po každom použití.



Kondenzovaná voda nie je pitná!



Nikdy nevyťahujte nádržku na vodu, keď je program spustený!

Ak zabudnete vypustiť nádržku na vodu, prístroj sa v priebehu nasledujúcich cyklov, keď sa nádrž na vodu naplní, počas sušenia zastaví a začne blikať výstražný symbol Vodná nádrž. V tomto prípade vyprázdnite nádržku na vodu a stlačte tlačidlo Štart/ Pauza na obnovenie cyklu sušenia. Vyprázdnenie nádržky na vodu: Vytiahnite zásuvku a opatrne vyberte nádržku na vodu.

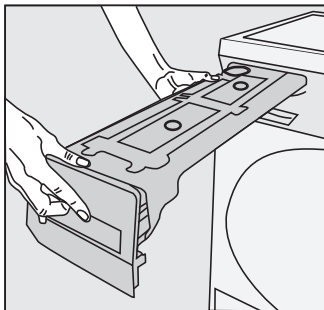

- Vyprázdnite nádržku na vodu.

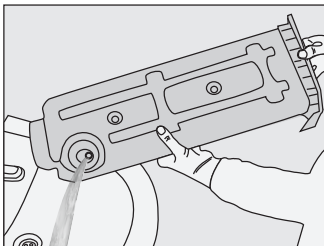

- Ak sú v lieviku vodnej nádržky akumulované chuchvalce, vyčistite ju pod tečúcou vodou.
- Umiestnite nádržku na vodu späť.

## Údržba a čistenie



V prípade použitia priameho vypúšťania vody ako jednej z možností, nie je potrebné vyprázdniť nádržku na vodu.

### 6.4 Čistenie zásuvky filtra

Textilné vlákna a šmuhy, ktoré nemohli byť zachytené filtrom na textilné vlákna sú blokované v zásuvke filtra za spodnou doskou. Varovná kontrolka sa na produktoch s výstražnou kontrolkou pre vyčistenie filtračnej zásuvky «» rozsvieti s cieľom upozornenia pravidelne maximálne po 7 cykloch sušenia.

Pena do filtračnej zásuvky umiestnená na plast je k dispozícii vo vnútri filtračnej zásuvky.

Čistenie zásuvky filtra:

- Stlačte tlačidlo spodného panelu pre otvorenie spodného panelu.

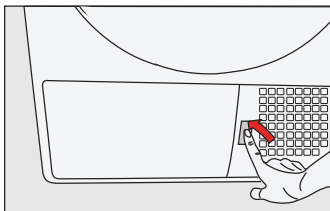

- Odstráňte kryt filtračnej zásuvky otočením v smere šípky.

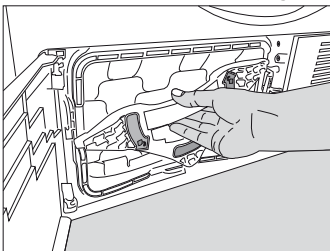

- Vytiahnite filtračnú zásuvku.

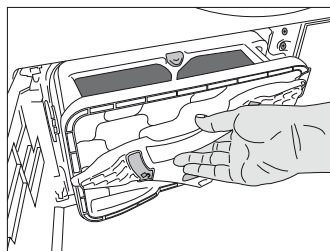

- Stlačením červeného tlačidla otvorte filtračnú zásuvku.

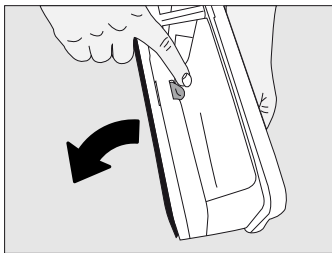

- Vytiahnite špongiu filtračnej zásuvky.

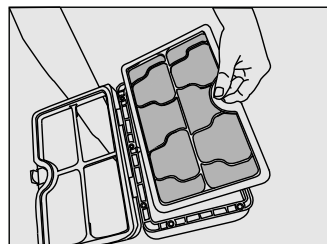
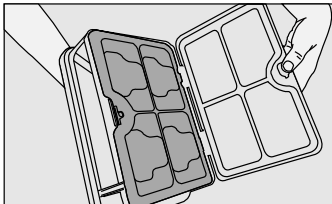

- Keď si všimnete vrstvu, ktorá môže viesť k upchatiu filtračnej tkaniny, vyčistite vrstvu umytím v teplej vode. Filtračná tkaninu pred opätovnou inštaláciou späť do filtračnej zásuvky dôkladne vysušte.



špongiu, ak množstvo nazbieraných vlákien a šmúh nie je významné.

- Vráťte špongiu späť na svoje miesto.

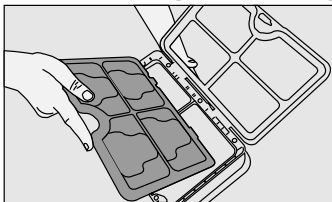



## Údržba a čistenie

- Zamknutím červeného tlačidla uzatvorte filtračnú zásuvku.

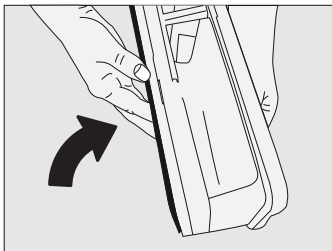

- Umiestnite filtračnú zásuvku späť na miesto, otočte kryt zásuvky filtra v smere šípky a bezpečne ju uzatvorte.

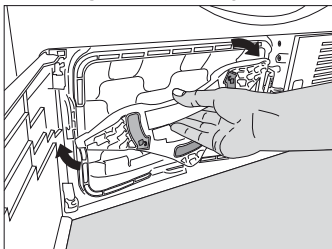

- Zatvorte kryt spodnej dosky.

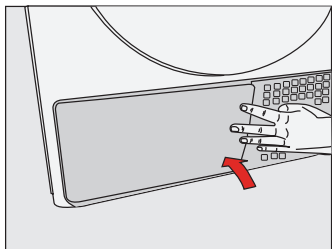

## 6.5 Čistenie výparníka

Vyčistite nečistoty nahromadené na rebrách výparníka umiestneného za zásuvkou filtra s vysávačom.

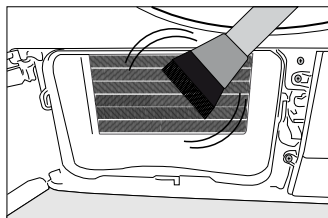
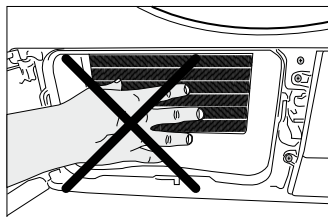

Môžete tiež čistiť ručne za predpokladu, že budete mať ochranné rukavice. Nepokúšajte sa čistiť holými rukami. Lamely výparníka môžu poškodiť vaše ruky.



Pri sušení bez umiestnenej špongie zásuvky filtra huby môže dôjsť k poškodeniu zariadenia!



Znečistený filter na vlákna a filtračná zásuvka môže spôsobiť dlhšiu dobu sušenia a vyššiu spotrebu energie.

## 7 Riešenie problémov

### Proces sušenia trvá príliš dlho.

- Póry filtra na žmolky sú upchaté. >>> *Filter na žmolky umyte teplou vodou.*
- Filtračný priečinok je upchatý. >>> *Očistite špongiu a filtračnú látku, ktoré sa nachádzajú vo filtračnom priečinku.*
- Vetracie mriežky na prednej strane zariadenia sú zablokované. >>> *Odstráňte predmety (ak sa tam nejaké nachádzajú), ktoré pred vetracími mriežkami blokujú vetranie.*
- Vetranie nie je dostatočné, pretože miestnosť, kde je zariadenie nainštalované, je veľmi malá. >>> *Prílišnému zvýšeniu teploty v miestnosti zabráňte otvorením dverí a okien danej miestnosti.*
- Na snímači vlhkosti sa nahromadili chuchvalce. >>> *Očistite snímač vlhkosti.*
- Vložili ste nadmerné množstvo bielizne. >>> *Sušičku nenapĺňajte nadmerným množstvom.*
- Odstredenie bielizne nebolo dostatočné. >>> *Bielizeň odstred'te vyššou rýchlosťou vo vašej pračke.*

### Na konci sušenia je bielizeň mokrá.



Po vyschnutí budete mať z teplého oblečenia pocit, že je vlhkejšie, ako je to v skutočnosti.

- Zvolený program pravdepodobne nie je vhodný pre daný druh odevov. >>> *Skontrolujte štítky o starostlivosti na oblečení a vyberte správny program pre daný typ odevov alebo okrem toho použite programy časovača.*
- Póry filtra na žmolky sú upchaté. >>> *Filter na žmolky umyte teplou vodou.*
- Filtračná zásuvka môže byť blokovaná; vyčistite penu vo vnútri filtračnej zásuvky.
- Vložili ste nadmerné množstvo bielizne. >>> *Sušičku nenapĺňajte nadmerným množstvom.*
- Odstredenie bielizne nebolo dostatočné. >>> *Bielizeň odstred'te vyššou rýchlosťou vo vašej pračke.*

### Sušička sa nezapla alebo sa nespustil program. Po nastavení sa sušička nespustí.

- Nie je zapojená. >>> *Ubezpečte sa, že zariadenie je zapojené.*
- Vstupné dvierka sú pootvorené. >>> *Skontrolujte, či sú vstupné dvierka bezpečne zatvorené.*
- Nevybrali ste program alebo ste nestlačili tlačidlo spustenia/pozastavenia/zrušenia. >>> *Skontrolujte, či ste vybrali program a či zariadenie nie je v režime pozastavenia.*
- Zapla sa detská poistka. >>> *Vypnite detskú poistku.*

### Program sa bez akejkoľvek príčiny prerušil.

- Vstupné dvierka sú pootvorené. >>> *Skontrolujte, či sú vstupné dvierka bezpečne zatvorené.*
- Došlo k výpadku prúdu. >>> *Program spustíte stlačením tlačidla spustenia/pozastavenia/zrušenia.*
- Nádobu na vodu je plná. >>> *Vypustite nádobu na vodu.*

### Bielizeň sa zrazila, poškodila alebo znehodnotila.

- Nepoužili ste program vhodný pre daný typ bielizne. >>> *Skontrolujte štítko na odevu a vyberte program vhodný pre daný druh vlákien.*

### Nezaplo sa osvetlenie bubna. (Pri modeloch s osvetlením)

- Sušičku ste nezapli tlačidlom zapnutia/vypnutia. >>> *Skontrolujte, či je sušička zapnutá.*
- Osvetlenie je pokazené. >>> *Ohľadom výmeny osvetlenia zavolajte zástupcovi autorizovaného servisu.*

## Riešenie problémov

Svieti symbol konca/zabránenia pokrčeniú.

- Program Proti pokrčeniú sa zapína kvôli zabráneniu pokrčenia bielizeň, ktorá zostala v zariadení. >>> *Vypnite sušičku a vyberte bielizeň.*

Svieti symbol Koniec.

- Program sa skončil. Vypnite sušičku a vyberte bielizeň.

Svieti symbol Čistenie filtra na žmolky.

- Filter na žmolky ste neočistili. >>> *Vyčistite filter na žmolky.*

Bliká symbol Čistenie filtra na žmolky.

- Puzdro filtra je upchaté chuchvalcami. >>> *Vyčistite puzdro filtra na žmolky.*
- Na póroch filtra na žmolky sa vytvorili usadeniny, ktoré môžu spôsobiť upchatie. >>> *Filter na žmolky umyte teplou vodou.*
- Filtračný priečnik je upchatý. >>> *Očistite špongiu a filtračnú látku, ktoré sa nachádzajú vo filtračnom priečniku.*

Z vstupných dvierok uniká voda

- Na vnútorných povrchoch vstupných dvierok a na povrchoch tesnenia vstupných dvierok sa nahromadili chuchvalce. >>> *Očistite vnútorné povrchy vstupných dvierok a povrchy tesnenia vstupných dvierok.*

Vstupné dvierka sa samovoľne otvárajú.

- Vstupné dvierka sú pootvorené. >>> *Vstupné dvierka zatvorte zatlačením, pokým nebudete počuť zvuk cvaknutia.*

Svieti/bliká výstražný symbol Nádoba na vodu.

- Nádoba na vodu je plná. >>> *Vypustite nádobu na vodu.*
- Hadica vypustenia vody je ohnutá. >>> *Ak je výrobok pripojený priamo k odtoku odpadovej vody, skontrolujte hadicu na odvod vody.*

Výstražný symbol vyčistenia filtračného priečnika bliká.

- Filtračný priečnik ste neočistili. >>> *Očistite špongiu a filtračnú látku, ktoré sa nachádzajú vo filtračnom priečniku.*



Ak sa vám problém nepodarilo odstrániť ani pomocou pokynov v tejto časti, poraďte sa s vaším predajcom alebo zástupcom autorizovaného servisu. Nefungujúci výrobok sa nikdy nepokúšajte opraviť sami.

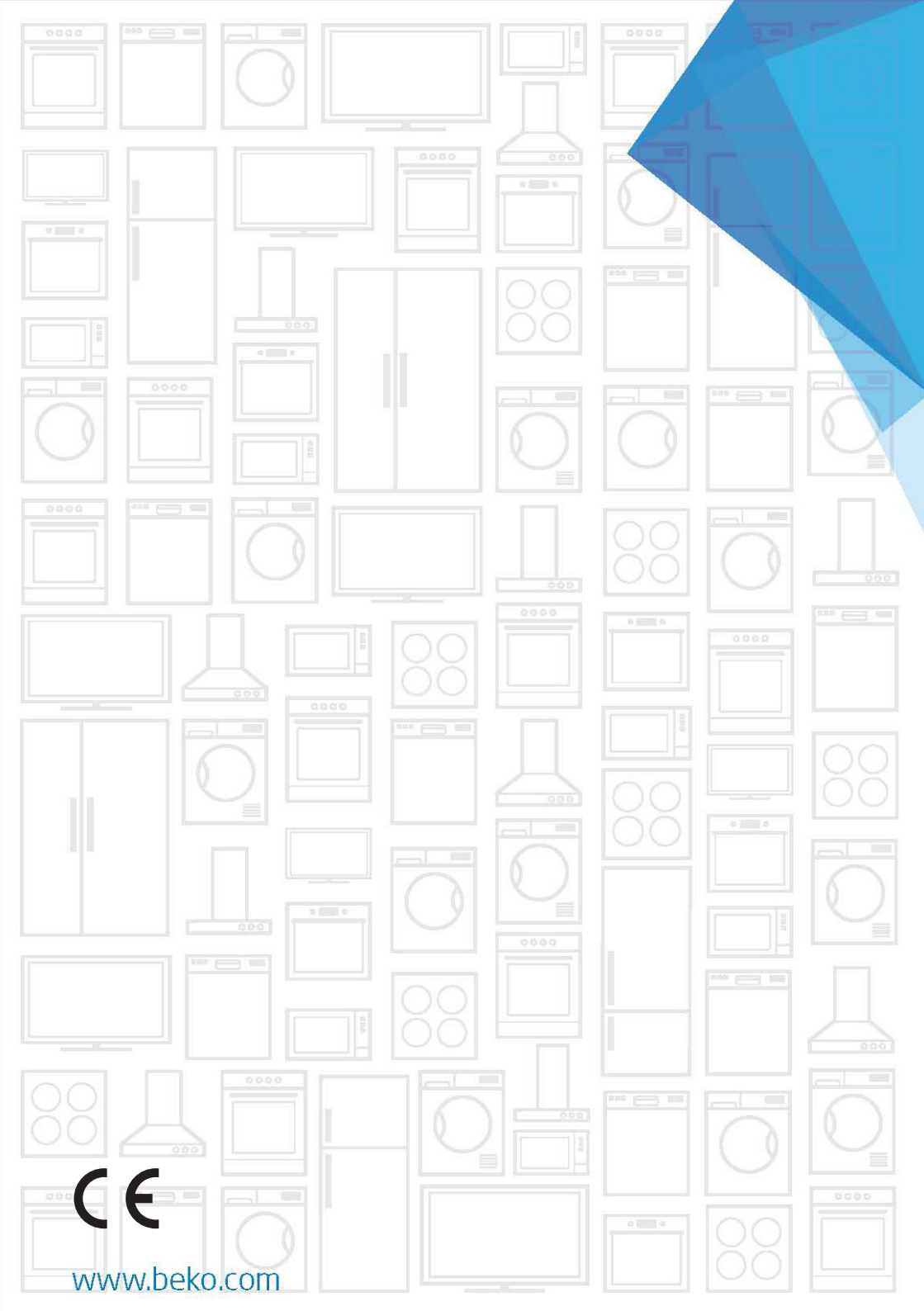

[www.beko.com](http://www.beko.com)